



GUIDE DE DÉMARRAGE RAPIDE



Téléchargez la dernière version du manuel ainsi que les autres langues sur www.corally.com

Version : 2021-03-05

MURACO XP 6S ELECTRIQUE - 4WD 1/8 - PRET A ROULER

www.corally.com

C-00176_manuel

INTRODUCTION

Merci d'avoir acheté une voiture Team Corally. Ce manuel donne les instructions pour l'utilisation du modèle et des équipements électroniques. Vous trouverez aussi certaines astuces pour l'entretien de votre modèle RC afin que vous en profitiez durant les années à venir. Vous avez acheté un des modèles les plus performants disponibles sur le marché, qui a été conçu par une équipe de professionnels. Vous profiterez aussi du meilleur support après-vente. Tous les modèles Team Corally vous garantissent une haute qualité de fabrication et des hautes performances, ce qui vous assure d'une grande satisfaction tant à l'usage que pour les services assurés par Team Corally. Prenez toujours le temps de lire les instructions avec soin afin de respecter toutes les procédures et d'utiliser votre modèle RC en sécurité, pour vous et pour les autres personnes et matériels situés dans la zone d'évolution. Cela vous permettra de tirer le meilleur parti des performances de votre modèle RC.

Merci de vérifier sur le site www.corally.com/Downloads/ que vous savez la dernière version de ce manuel d'utilisation. (Version: Voir au bas de la couverture de ce manuel)

Si vous avez une question concernant le modèle et ses éléments, vous pouvez envoyer un message à: info@corally.com

Nous vous conseillons aussi si nécessaire de vous faire aider par un modéliste expérimenté ou votre revendeur.

Vous trouverez toutes les références des pièces détachées sur www.corally.com

CONDITIONS D'UTILISATION

L'utilisateur est responsable de l'emploi de son modèle. L'utilisateur assume tous les risques associés à l'usage du modèle. Ce modèle n'est pas destiné à être utilisé par des enfants de moins de 14 ans sans la surveillance d'un adulte responsable qui est familiarisé avec les dangers d'utilisation d'un modèle RC. Team Corally / JSP Group Intl bvba, ses fabricants, distributeurs et revendeurs ne peuvent pas contrôler l'usage et la charge du modèle et ne peuvent donc pas endosser de responsabilité pour aucuns des dégâts matériels ou blessures causées à des personnes et résultant de l'utilisation de ce produit. Vous devez accepter ces conditions et vous considérer totalement responsable de l'utilisation de ce produit. Sinon, n'utilisez pas ce produit.

Du fait du développement continu de nos produits, les caractéristiques exactes de ce kit peuvent varier. Si vous avez un problème avec votre nouveau kit, merci de contacter le magasin où vous l'avez acheté, en indiquant les numéros des pièces. Team Corally / JSP Group Intl bvba se réserve le droit de modifier n'importe quelle caractéristique sans préavis. Tous droits réservés.

À LIRE EN PREMIER

Ce manuel est conçu pour aller avec votre véhicule et il contient les instructions dont vous avez besoin pour utiliser et entretenir votre véhicule.

- Nous savons que vous voudriez piloter immédiatement après avoir déballé, mais il est très important que vous preniez le temps de lire ce manuel avec soin, même si vous êtes un pilote RC expérimenté.
- Lisez avec soin et respectez les instructions de ce manuel. Le non-respect de ces instructions sera considéré comme un abus et/ou une négligence pouvant entraîner l'annulation de la garantie.
- Votre véhicule est conçu pour rouler sur des terrains irréguliers. Toutefois, la poussière, le sable, l'eau et les fibres de moquette peuvent se glisser dans les endroits fonctionnels de la voiture et peuvent endommager le véhicule s'ils ne sont pas rapidement enlevés. Nous ne garantissons pas votre véhicule contre les dégâts causés par des éléments extérieurs comme le sable, la saleté ou l'eau. Les utilisateurs sont responsables de l'entretien et de l'utilisation en sécurité de ce véhicule.
- Ce produit n'est pas un jouet. Il n'est pas adapté à des utilisateurs de moins de 14 ans, sauf s'ils sont surveillés par des adultes.
- N'essayez jamais de démonter des éléments électroniques. Ils ont été soigneusement calibrés en usine.
- N'améliorez votre voiture qu'avec des éléments conçus pour elle. Si vous augmentez les performances, remplacez le système en entier (comme le moteur, le contrôleur, la batterie, etc.) afin que tous les éléments soient correctement adaptés. Tout dysfonctionnement résultant d'une modification personnelle annulera la garantie.
- Avant de piloter votre véhicule, merci de lire entièrement ce manuel et d'inspecter votre véhicule et votre ensemble radio pour vous assurer qu'il n'y a aucun défaut.
- Pour les meilleures performances, certains réglages peuvent être nécessaires.
- Ce véhicule requiert une batterie (fournie dans la voiture ou dans la boîte). Assurez-vous que la batterie du véhicule est suffisamment chargée avant de rouler, sans quoi, vous pouvez perdre le contrôle du véhicule.
- L'émetteur nécessite 4 piles AA 1,5 V (non fournies).
- Déposez ou débranchez toujours la batterie du véhicule quand vous ne l'utilisez pas.
- Merci d'utiliser votre voiture dans un espace vaste et dégagé. Ne roulez jamais avec votre voiture dans la rue ou dans du trafic. Les endroits publics sont sujets à des législations spécifiques selon les pays, les villes... Merci de respecter la législation en vigueur lors de l'utilisation de modèles RC dans votre région.
- Ce produit est entièrement assemblé en usine. Nous n'acceptons aucune responsabilité pour des dégâts et/ou accidents résultant de modifications personnelles et/ou de dysfonctionnements.

PRÉCAUTIONS D'UTILISATION

Ne pas utiliser votre modèle de manière sûre et responsable peut entraîner des blessures pour vous, les autres, ou des dégâts matériels autour de vous.

- N'utilisez pas votre modèle sur des routes publiques ou des endroits où vous pouvez rencontrer des piétons ou des véhicules.
- N'utilisez pas le modèle dans des endroits encombrés ou avec une foule.
- Ne roulez pas dans des zones où des bruits peuvent gêner les autres, comme les hôpitaux et zones résidentielles.
- N'utilisez pas votre modèle hors de vue directe, la nuit, ou près de l'eau.
- Votre modèle est radiocommandé et sujet à de possibles interférences radio. Une interférence radio peut causer une perte de contrôle. Soyez prudent!
- Faites attention à ne pas vous blesser en utilisant des outils pour régler ou améliorer votre modèle.
- Comme le modèle comprend de petites pièces, tenez-le hors de portée des enfants quand vous montez ou démontez votre modèle.
- Si votre modèle est bloqué contre un objet, relâchez les gaz et dégagez-le à la main.
- Ne continuez pas à mettre les gaz si le modèle est bloqué. Cela peut endommager le moteur et/ou l'ensemble variateur/récepteur.
- Éteignez votre modèle et ne l'utilisez pas s'il fonctionne de façon erratique. Ne l'utilisez pas avant d'avoir résolu le problème.
- Tenez les roues hors sol quand vous vérifiez le fonctionnement des équipements radio.
- Quand vous apprenez à utiliser votre modèle, allez dans une zone sans obstacles pouvant endommager le modèle.
- Avant et après chaque utilisation, vérifiez l'ensemble des vis du modèle.
- Pour garder les meilleures performances, vérifiez que toutes les pièces mobiles bougent librement.

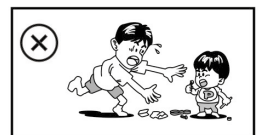
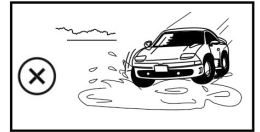

Prenez toutes les précautions nécessaires avant, pendant et après utilisation de votre modèle. Vous êtes responsable de la sécurité du montage, de l'entretien et de l'utilisation de votre modèle.

Si vous avez des questions, contactez votre revendeur local ou le support de Team Corally pour avoir de l'aide.

CONSIGNES DE SÉCURITÉ

Pour votre sécurité, utilisez toujours des gants et des lunettes de protection lors du montage et de l'entretien de votre modèle.

Prenez toujours toutes les précautions nécessaires quand vous manipulez des produits (huile silicone, graisse, frein filet, colle cyanoacrylate, carburant...) destinés à l'utilisation du modèle. Reportez-vous aux instructions des fabricants.

Pour votre sécurité et pour conserver le bénéfice de la garantie et obtenir les meilleures performances, utilisez toujours des pièces d'origine CORALLY.

Contient : PLOMB (CAS 7439-92-1), ANTIMOINE (CAS 7440-36-0)

ATTENTION : Ce produit contient un produit chimique reconnu par l'état de Californie comme pouvant causer le cancer, des anomalies congénitales ou d'autres troubles de la reproduction.

ATTENTION : RISQUE DE CANCER

Contient du plomb, un cancérigène inscrit. Le plomb est nocif s'il est ingéré. Bien se laver après utilisation.

NE PAS utiliser le produit en mangeant, en buvant ou en fumant.

Si des défauts dans les matériaux ou dans la fabrication devaient survenir sur un produit distribué ou fabriqué par Team Corally / JSP Group Intl bvba, et acheté par un consommateur, nous Team Corally / JSP Group Intl bvba, reconnaissons l'obligation de corriger ces fautes ou défauts dans les limites décrites ci-dessous. Cette garantie constructeur s'ajoute et n'affecte pas les droits légaux et contractuels de l'utilisateur qui s'appliquent lors de l'achat de tels produits. Team Corally / JSP Group Intl bvba garanti à l'utilisateur que ses produits sont exempts de défauts des matériaux, de fabrication, en fonction de l'état général des connaissances et de la technologie au moment de la fabrication. Le défaut responsable de dommages doit être prouvé comme étant présent sur le produit à ce moment. Les demandes d'indemnisation résultant de dommages indirects, ou la responsabilité des produits, ne seront pas considérées comme valides sauf si elles relèvent de dispositions légales impératives. Si des défauts des matériaux ou de fabrication devaient survenir sur un produit distribué ou fabriqué par Team Corally / JSP Group Intl bvba dans la communauté Européenne (CE) et acheté par un consommateur, Team Corally / JSP Group Intl bvba s'engage à corriger ces défauts dans les limites décrites ci-dessous. Cette déclaration du fabricant n'a aucun effet sur les droits légaux ou contractuels du consommateur vis-à-vis des défauts résultant du contrat d'achat entre le consommateur et le distributeur ou le revendeur.

Étendue de la garantie

Si une demande de prise en charge sous garantie est faite, nous choisissons de réparer ou de remplacer le bien défectueux. Nous ne prenons pas en considération les demandes supplémentaires, en particulier le remboursement des frais en rapport avec le défaut (par exemple les coûts d'installation ou de démontage), et les demandes de compensation pour les dommages indirects, à moins qu'ils ne soient prévus par la loi. Ceci n'a aucune incidence sur les demandes liées aux dispositions légales, particulièrement selon les lois sur la responsabilité des produits.

Dispositions de la garantie

L'acheteur doit faire sa demande de prise en charge sous garantie par écrit, et doit joindre une preuve d'achat originale (par exemple : facture, reçu, bon de livraison) et la carte de garantie appropriée. Il doit envoyer le produit défectueux à notre représentant local, ou directement à Team Corally / JSP Group Intl bvba, Geelseweg 80 - 2250 Olen - Belgique, à ses propres risques et à ses frais.

L'acheteur doit indiquer les défauts de matières ou de fabrication, ou les symptômes du défaut, aussi précisément que possible, afin que nous puissions vérifier si l'obligation de garantie est applicable. Les frais de transport de l'acheteur vers nous et de nous vers l'acheteur sont intégralement aux frais et aux risques du consommateur.

Annulation de la garantie

Le consommateur ne peut pas demander la prise en charge sous garantie quand le défaut affectant le produit résulte de l'usure naturelle, de l'usage en compétition, ou d'une utilisation incorrecte (y compris le montage), ou d'efforts externes. Le respect par l'utilisateur des instructions de montage et d'utilisation du produit, y compris l'installation, l'utilisation, et l'entretien des éléments en relation ne peuvent pas être supervisés par Team Corally / JSP Group Intl bvba. En conséquence, Team Corally / JSP Group Intl bvba n'est en aucun cas responsable des pertes, dégâts ou coûts résultants d'une mauvaise utilisation ou d'un comportement, liés d'une manière ou d'une autre aux dispositions exposées ci-dessus. Sauf dispositions légales contraires, Team Corally / JSP Group Intl bvba n'est en aucun cas susceptible d'offrir de compensation pour des dégâts résultants d'une mauvaise utilisation du produit (y compris pour les blessures, les décès, les dégâts matériels, les pertes de chiffre d'affaires, pertes ou interruptions d'activité, ou tout autre dommage direct ou indirect).

Durée de validité

Le délai de réclamation est de 24 mois à partir de la date d'achat du produit par le consommateur chez un revendeur de l'Union Européenne (CE). En dehors de l'Union Européenne (CE), le délai de réclamation est de 12 mois à partir de la date de l'achat. Si le défaut apparaît après la fin de la période de garantie, ou si les preuves ou documents demandés selon cette déclaration afin de valider la demande ne sont pas présentés durant cette période, le consommateur perd tous les droits de réclamation selon cette déclaration. La période de garantie n'est pas prolongée par l'acceptation de prise en charge dans le cadre de cette garantie, particulièrement en cas de réparation ou de remplacement. La période de garantie n'est pas réinitialisée dans de tels cas.

Expiration de la garantie

Si nous ne reconnaissons pas la validité de la demande basée sur cette déclaration, durant le délai de réclamation, toutes les demandes basées sur cette déclaration expirent 6 mois après l'enregistrement de la réclamation. Toutefois, ceci ne peut survenir avant la fin du délai de réclamation.

Pour toute demande de support, vous pouvez nous contacter par e-mail à : info@corally.com

INSTRUCTIONS POUR LA SÉCURITÉ DES BATTERIES LIPO

- Suivez et respectez les instructions du fabricant.
- Il est important de vérifier que votre variateur/contrôleur est réglé sur LiPo si vous utilisez des batteries LiPo. Ne pas respecter ceci entraînera une décharge accrue de la batterie et peut entraîner un incendie, des dégâts matériels et des blessures.
- Pour la charge ou le stockage de batteries LiPo, utilisez toujours un sac de sécurité pour LiPo (retardant de flamme).
- Respectez toujours le taux et la tension de charge max spécifiés par le fabricant de la batterie.
- Chargez les batteries LiPo à l'extérieur ou dans une zone ventilée, à l'écart de produits et surfaces inflammables.
- Ne laissez JAMAIS vos batteries LiPo sans surveillance lors de la charge.
- Si la batterie gonfle durant la charge, cessez immédiatement de charger et débranchez la batterie du chargeur. Laissez la batterie à l'extérieur quelques heures et observez. Ensuite, recyclez la batterie en suivant les instructions de votre pays/région. Ne jetez jamais les batteries LiPo avec les ordures domestiques.
- Avant de recycler une batterie défectueuse, elle doit être neutralisée. Prenez un récipient en plastique, remplissez-le d'eau et ajoutez du sel jusqu'à ce que l'eau devienne opaque. Placez la batterie dans l'eau et laissez là 24 heures. Vérifiez avec un voltmètre que la tension est à 0,0 V. Ensuite, recyclez la batterie en suivant les règlements locaux.
- Ne chargez jamais une batterie gonflée ou endommagée.
- Ne déchargez jamais un élément de batterie LiPo en dessous de 3,2 V
- Utilisez toujours un chargeur équilibreur adapté pour charger les batteries LiPo.
- Quand la batterie est vide, vérifiez la température de la batterie avant de la recharger. Si la batterie est très chaude, attendez qu'elle refroidisse avant de la recharger.
- Ne chargez jamais une batterie très chaude, cela peut entraîner une explosion ou un incendie.
- Quand une batterie est vide, rechargez-la immédiatement. Ne stockez pas une batterie vide, elle continue à se décharger et passera sous la tension minimum et deviendra inutilisable.

CONTENU DU KIT (Dépend du modèle choisi)

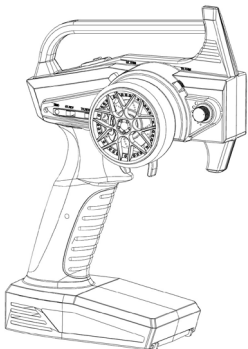

Émetteur

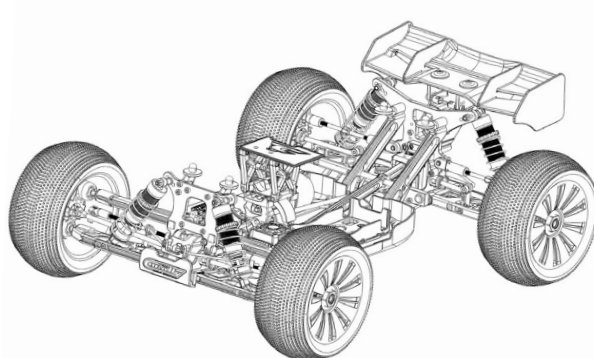

Modèle RTR (Châssis avec carrosserie)



www.corally.com/Downloads/

Manuel d'utilisation

NÉCESSAIRE POUR L'UTILISATION (Non inclus)

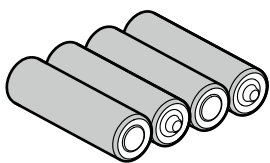

4 x Piles AA
pour l'émetteur

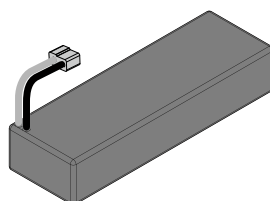

Batterie LiPo 4S - 14,8 V

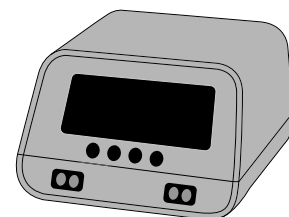

Chargeur

Tournevis hexagonaux

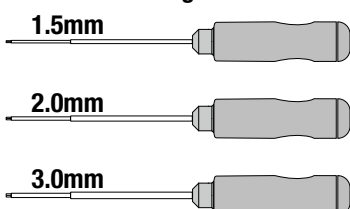

Clé en croix

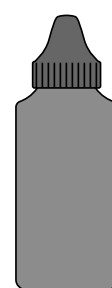
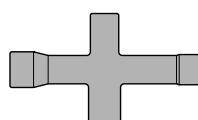

Huile silicone
(pour l'entretien)

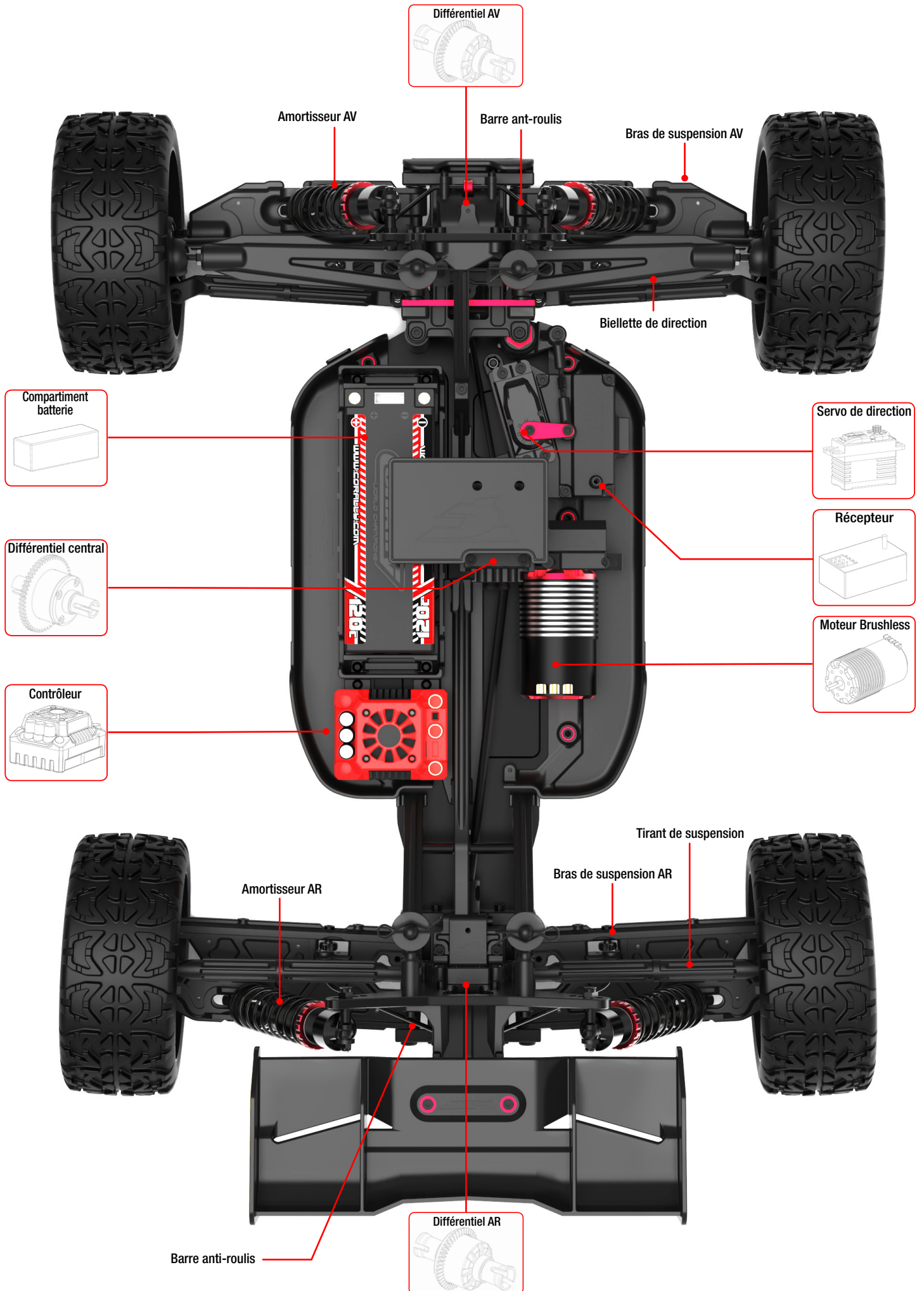

LIRE LES INSTRUCTIONS



CHARGER LA BATTERIE

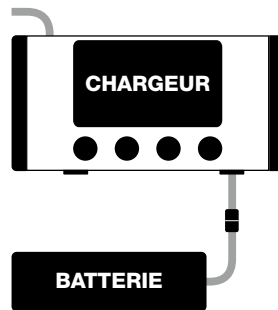

INSTALLER 4x PILES AA

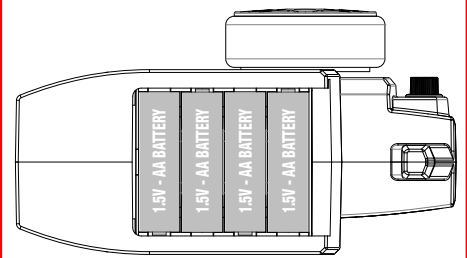

ASSUREZ-VOUS QUE TOUTES LES VIS ET ÉCROUS SONT BIEN SERRÉS

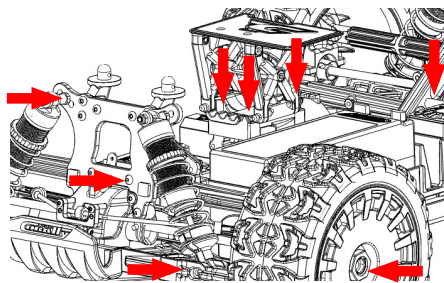

INSTALLER LA BATTERIE

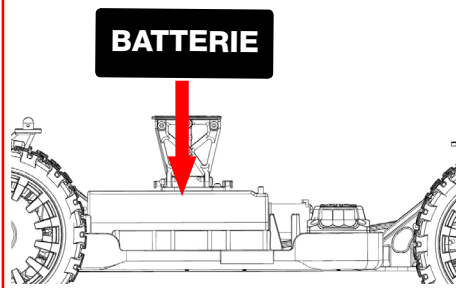

ALLUMEZ L'ÉMETTEUR (Toujours en premier)

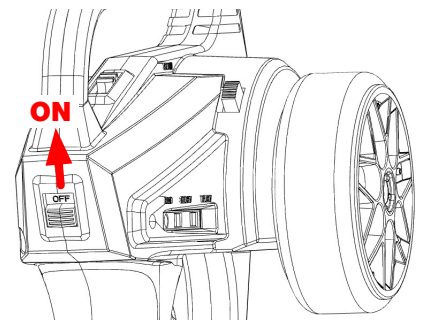

1. CONNECTEZ LA BATTERIE AU CONTRÔLEUR
2. ALLUMEZ LE CONTRÔLEUR

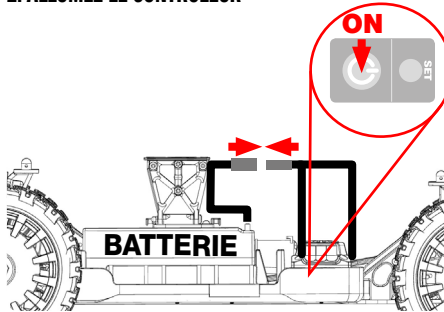

VÉRIFIEZ LES FONCTIONS

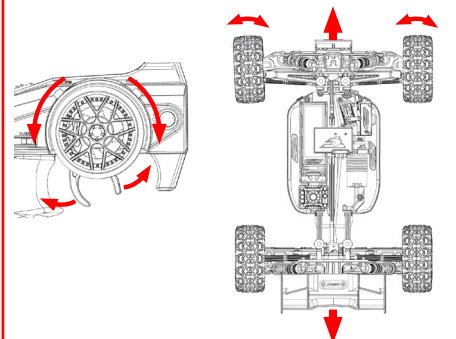

CONTRÔLE DE PORTÉE DE L'ÉMETTEUR

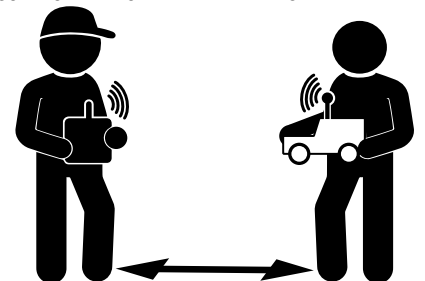

Écartez-vous à la distance maxi où vous piloterez le véhicule.
Vérifiez que le véhicule répond normalement à vos ordres.
Sinon, réduisez la distance ou changez de point de pilotage.

ROULEZ DOUCEMENT AU DÉBUT

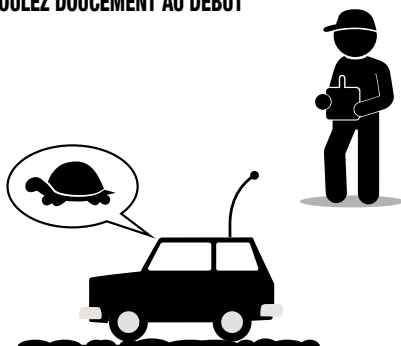

QUAND VOUS AVEZ TERMINÉ

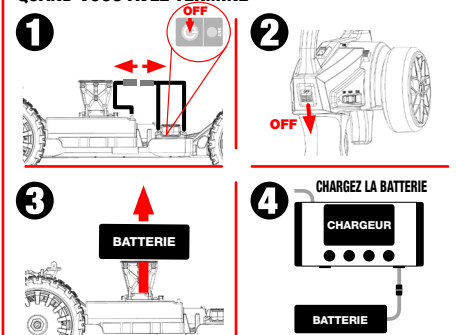

NETTOYEZ ET ENTRETIENEZ VOTRE VÉHICULE



PINCEMENT AV

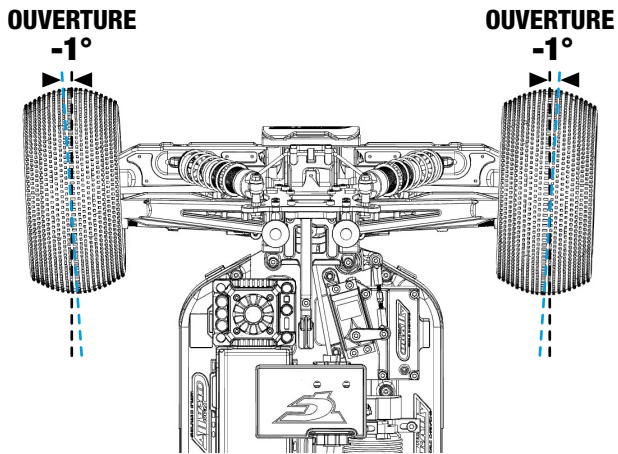

Paramétrage possible avec les options :
 C-00180-039 CHAPES à BOULES - Composite
 C-00180-144-2 TIRANTS - M4 - 92mm

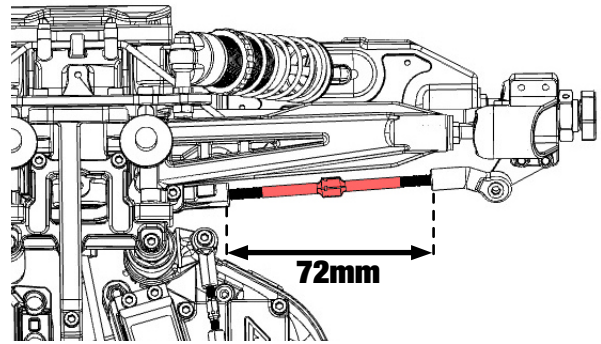

Ajustez l'angle en vissant les biellettes à pas inverse.

CARROSSAGE AV

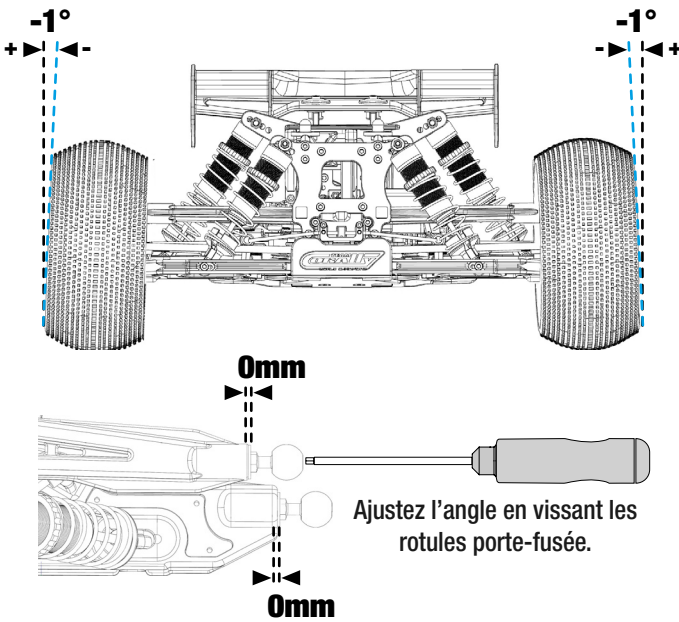

CARROSSAGE AR

Paramétrage possible avec les options :
 C-00180-143-2 TIRANTS - M5 - 92mm
 C-00180-041 CHAPES à BOULES AR

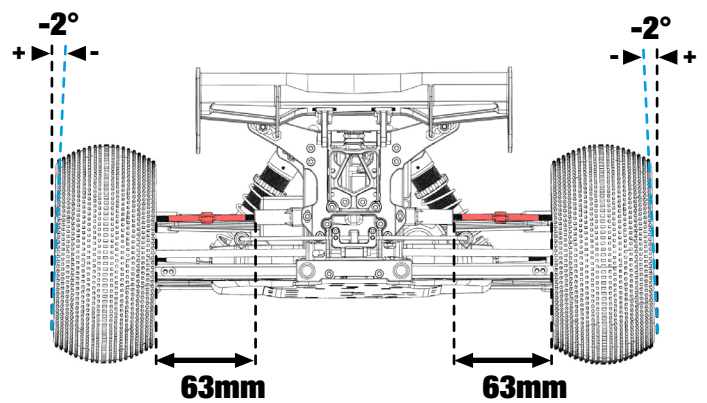

Ajustez l'angle en vissant les biellettes à pas inverse.

CHASSE AV

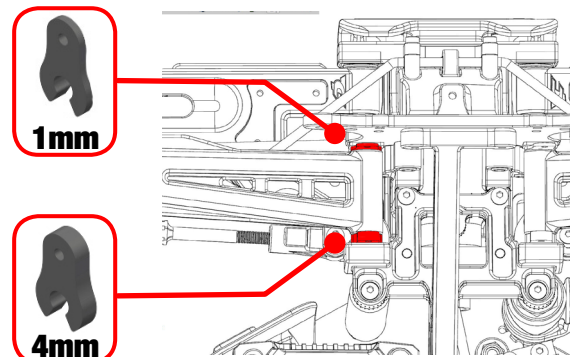
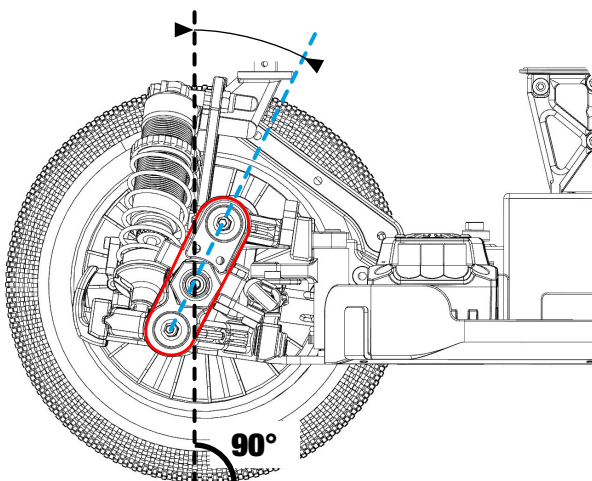

Pour modifier l'angle de chasse, déplacez le bras de suspension supérieur vers l'avant ou vers l'arrière en utilisant les différentes tailles de clips de chasse.

DÉBATTEMENT DE LA SUSPENSION

Il est important de régler correctement la course du bras de suspension pour éviter que l'amortisseur n'arrive en butée inférieure et ne s'endommage.

- Placez le châssis sur un bloc afin de libérer la suspension au maximum.
- Mesurez la distance entre les 2 points de fixation de l'amortisseur.
- Si nécessaire, ajustez la course de la suspension en vissant la vis de réglage sur le bras de suspension inférieur AV & AR.

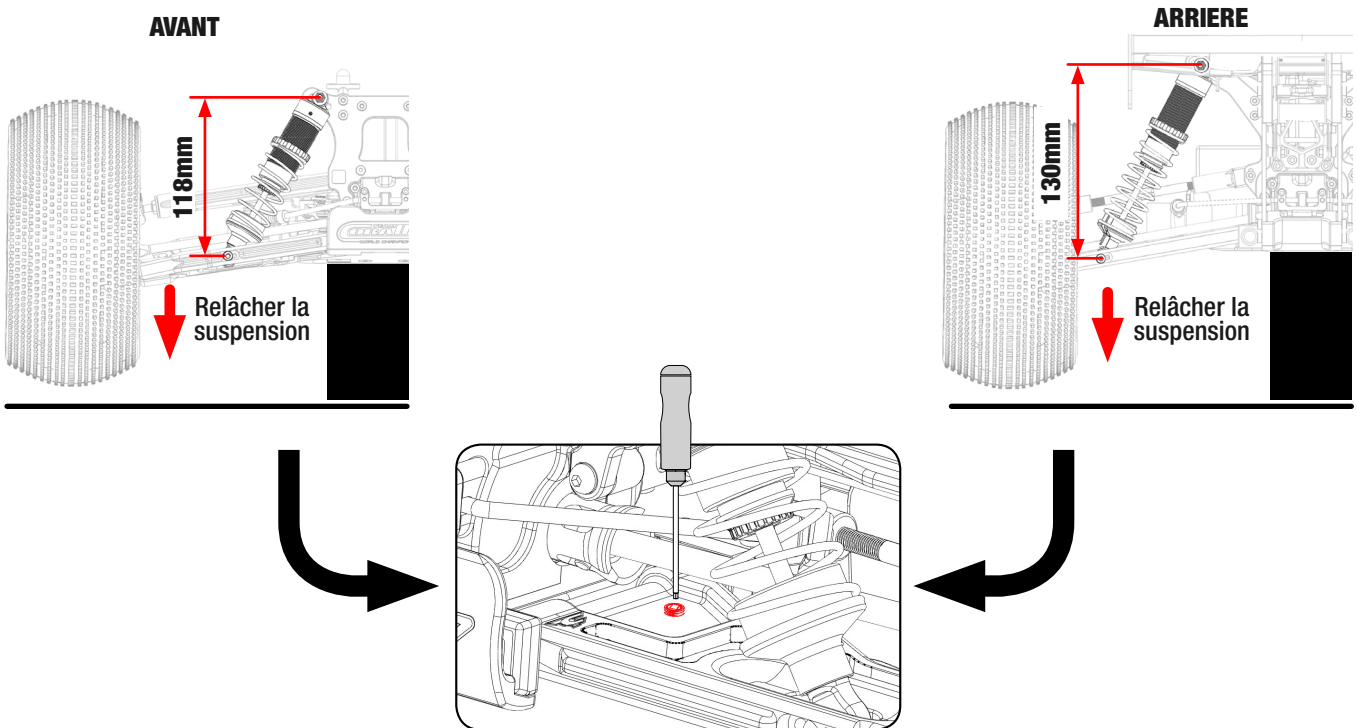

GARDE AU SOL

Pour obtenir le réglage correct de la garde au sol, suivez les instructions ci-dessous.

- Soulevez la voiture de ± 30 cm et lâchez-la sur le sol.
- Les bras de suspension AV et AR doivent être \pm parallèles au sol. (Configuration neutre)
- Ajustez la compression du ressort de l'amortisseur en fonction du type de terrain.

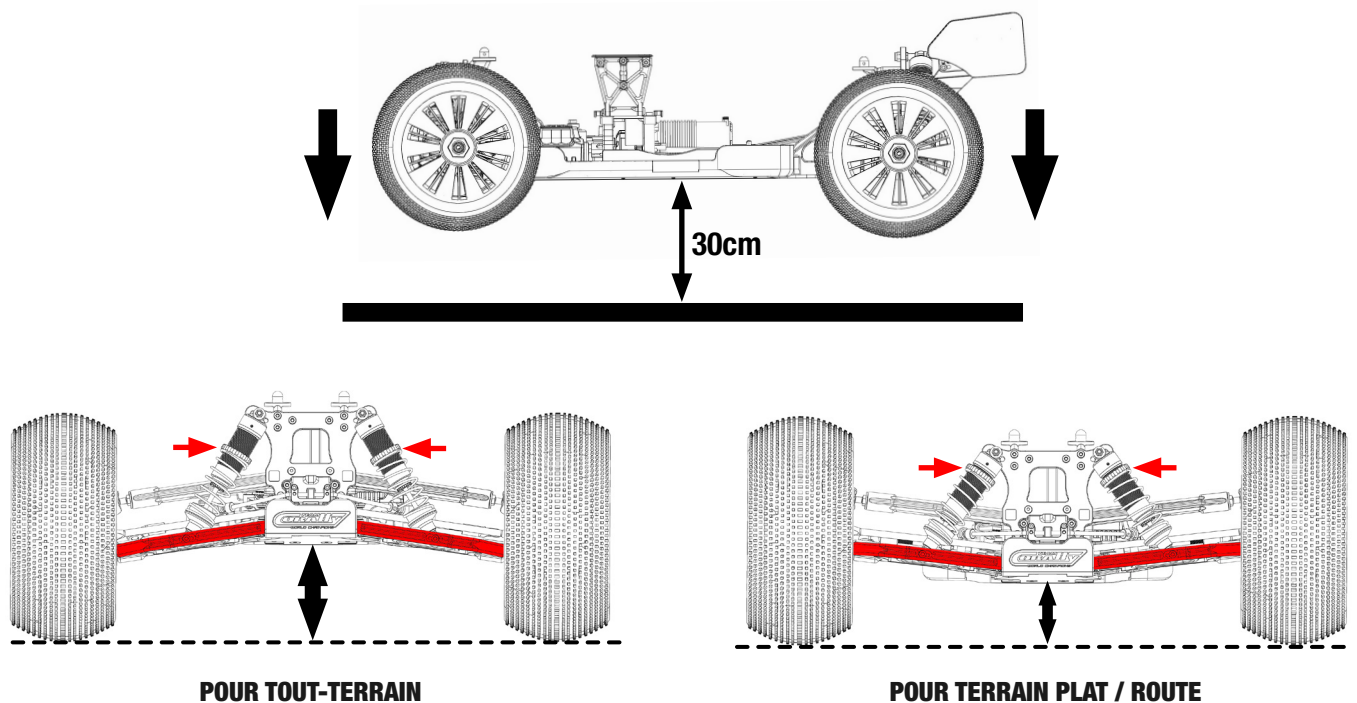

MAINTENANCE AMORTISSEURS

Il est nécessaire de remplacer l'huile silicone des amortisseurs toutes les 40 utilisations, mais la fréquence variera en fonction de votre style de conduite et du terrain sur lequel vous roulez.

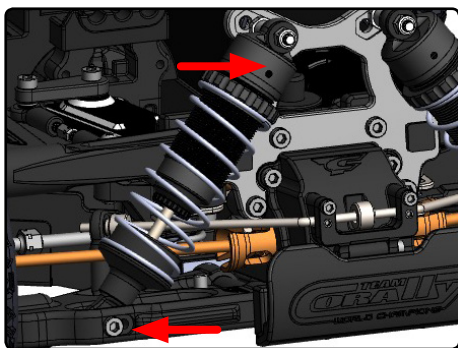

Retirer les amortisseurs de la voiture. (4x)

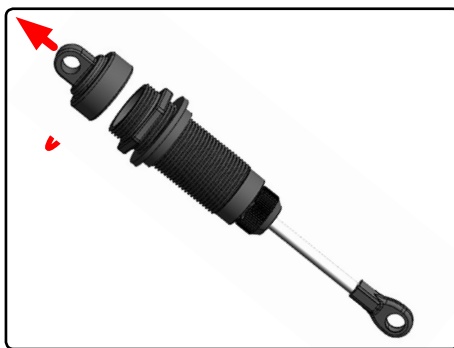

Dévissez le bouchon d'amortisseur..



Videz l'huile de l'amortisseur.

Remplissez les amortisseurs avec de l'huile silicone neuve. (Uniquement de l'huile silicone, n'utilisez jamais d'autres types d'huile)

REPLIR	POUSSER	ATTENDRE	SERRER 50%	POUSSER	SERRER COMPLETEMENT
<ul style="list-style-type: none"> Tirez la tige d'amortisseur vers le bas. Remplissez le corps d'amortisseur d'huile silicone neuve. 	<ul style="list-style-type: none"> Bougez le piston vers le haut et le bas (3-4x) pour évacuer les bulles d'air de l'huile silicone. 	<ul style="list-style-type: none"> Tirez la tige d'amortisseur vers le bas. Placez l'amortisseur verticalement et attendez quelques minutes que les bulles montent à la surface. 	<ul style="list-style-type: none"> Montez la membrane silicone dans le bouchon. Serrez légèrement le bouchon sur le corps d'amortisseur. Un peu d'huile déborde de l'amortisseur. 	<ul style="list-style-type: none"> Poussez doucement le piston en position haute. L'excédent déborde de l'amortisseur. 	<ul style="list-style-type: none"> Laissez le piston en position haute. Serrez complètement le bouchon, sans exagérer afin de ne pas déformer la membrane silicone ce qui occasionnerait des fuites.

	AVANT		ARRIERE		PISTON
	HUILE SILICONE	COMP. RESSORT	HUILE SILICONE	COMP. RESSORT	
TRACK USE	450CPS	4mm	400CPS	0mm	6 Trous Ø1.3mm
OFF-ROAD	600CPS	4mm	500CPS	0mm	6 Trous Ø1.3mm
BASHING	650CPS	4mm	550CPS	0mm	6 Trous Ø1.3mm

www.corally.com/Chemicals/Silicone-Oils/

COMPRESSION DU RESSORT (MM)

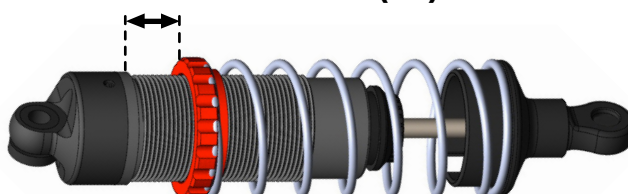

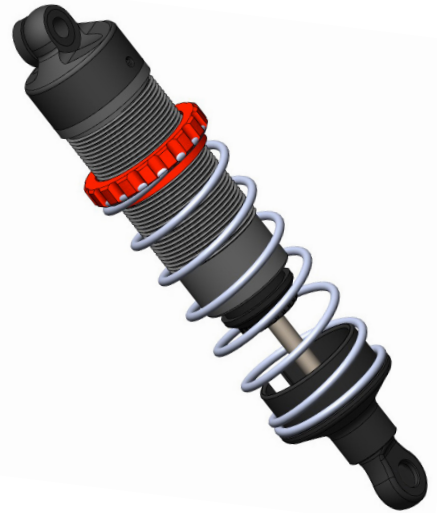

Ne pas trop serrer le capuchon de l'amortisseur pour éviter la déformation de la coupelle de l'amortisseur en silicone.

C-00180-080 Piston

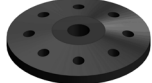

Contenu du set

- Piston Amort. - **4x1.6**
- Piston Amort. - **4x1.8**
- Piston Amort. - **5x1.4**
- Piston Amort. - **5x1.5**
- Piston Amort. - **5x1.6**
- Piston Amort. - **6x1.4**
- Piston Amort. - **6x1.3**
- Piston Amort. - **8x1.2**
- Piston Amort. - **8x1.3**

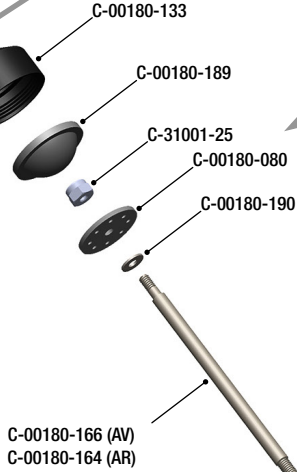

C-00180-166 (AV)
C-00180-164 (AR)

C-00180-137 (AV)
C-00180-134 (AR)

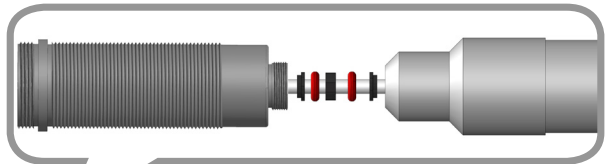

Placez toutes les petites pièces sur un tournevis (Ø3mm) et poussez-les dans le corps de l'amortisseur. Toutes les pièces seront ainsi correctement alignées.

APPLIQUER HUILE SILICONE

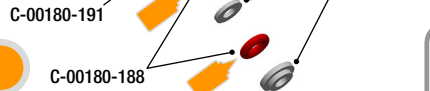

C-00180-316

C-00180-192

C-00180-136

C-00180-290 (AV)
C-00180-287 (AR)

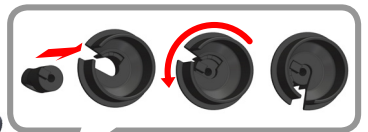

C-00180-029

C-00180-027

C-00180-149

Il peut être nécessaire de remplacer l'huile silicone toutes les 50 utilisations. Cela dépend de votre style de conduite et du terrain sur lequel vous roulez.

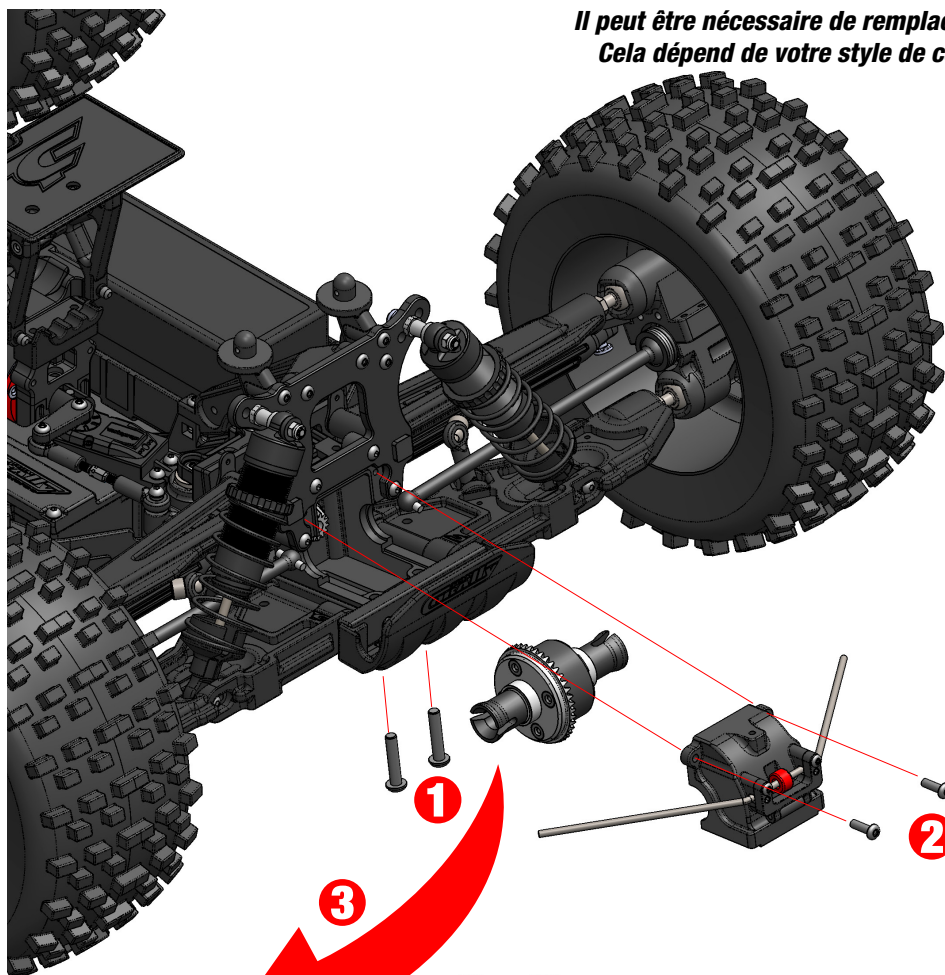

- 1. Enlever 2 vis sous le châssis.
- 2. Retirez les 2 vis de fixation du couvercle du différentiel.
- 3. Extraire le différentiel.
- 4. Dévisser le différentiel. (4x F/H M3x10)
- 5 Vidangez l'huile de silicone du différentiel.
- 6 Remplissez avec de l'huile de silicone neuve, mais pas complètement. (75% de la capacité max.)

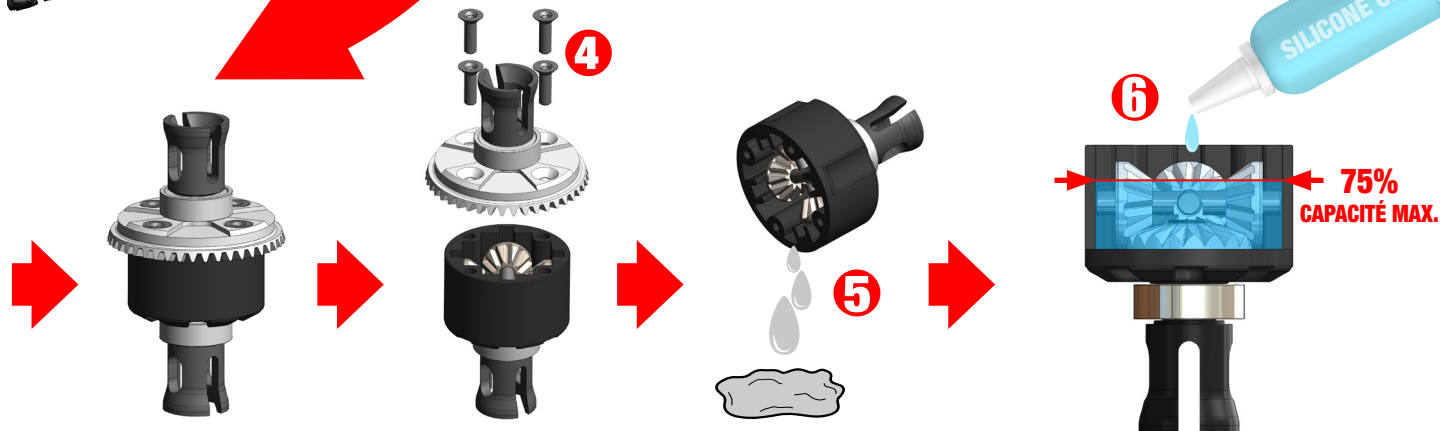

Utilisez le bon grade d'huile silicone en fonction de l'utilisation. Utilisez uniquement de l'huile de silicone, n'utilisez jamais d'autres types d'huile.



	DIFF AV	DIFF CENTRAL	DIFF AR
CIRCUIT	7500CPS	15.000CPS	5000CPS
OFF-ROAD	10.000CPS	30.000CPS	7500CPS
BASHING	20.000CPS	100.000CPS	10.000CPS
USINE	20.000CPS	100.000CPS	10.000CPS

www.corally.com/Chemicals/Silicone-Oils/

DIFFERENTIELS AV & AR - VUE ÉCLATÉE

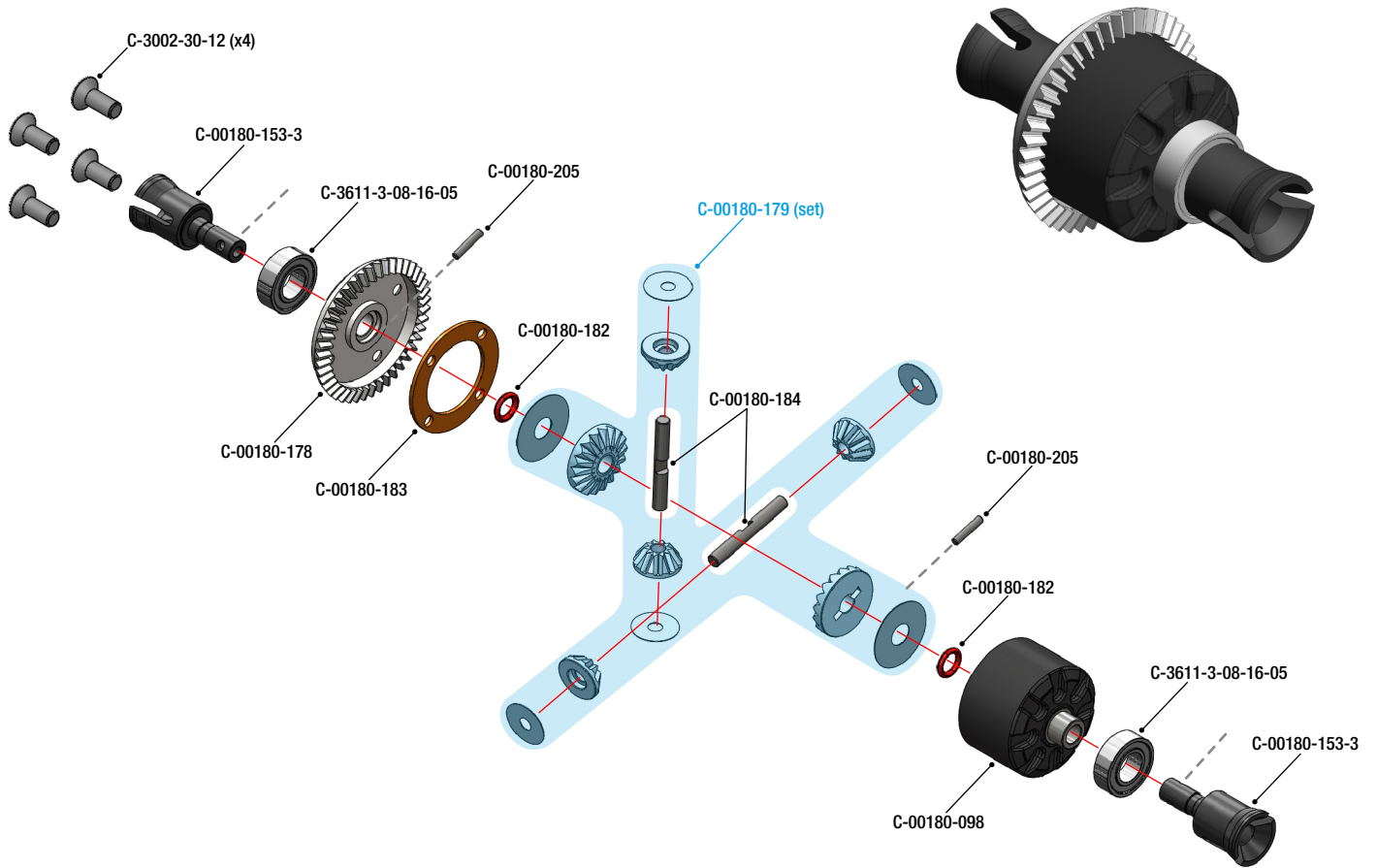

DIFFERENTIEL CENTRAL - VUE ÉCLATÉE

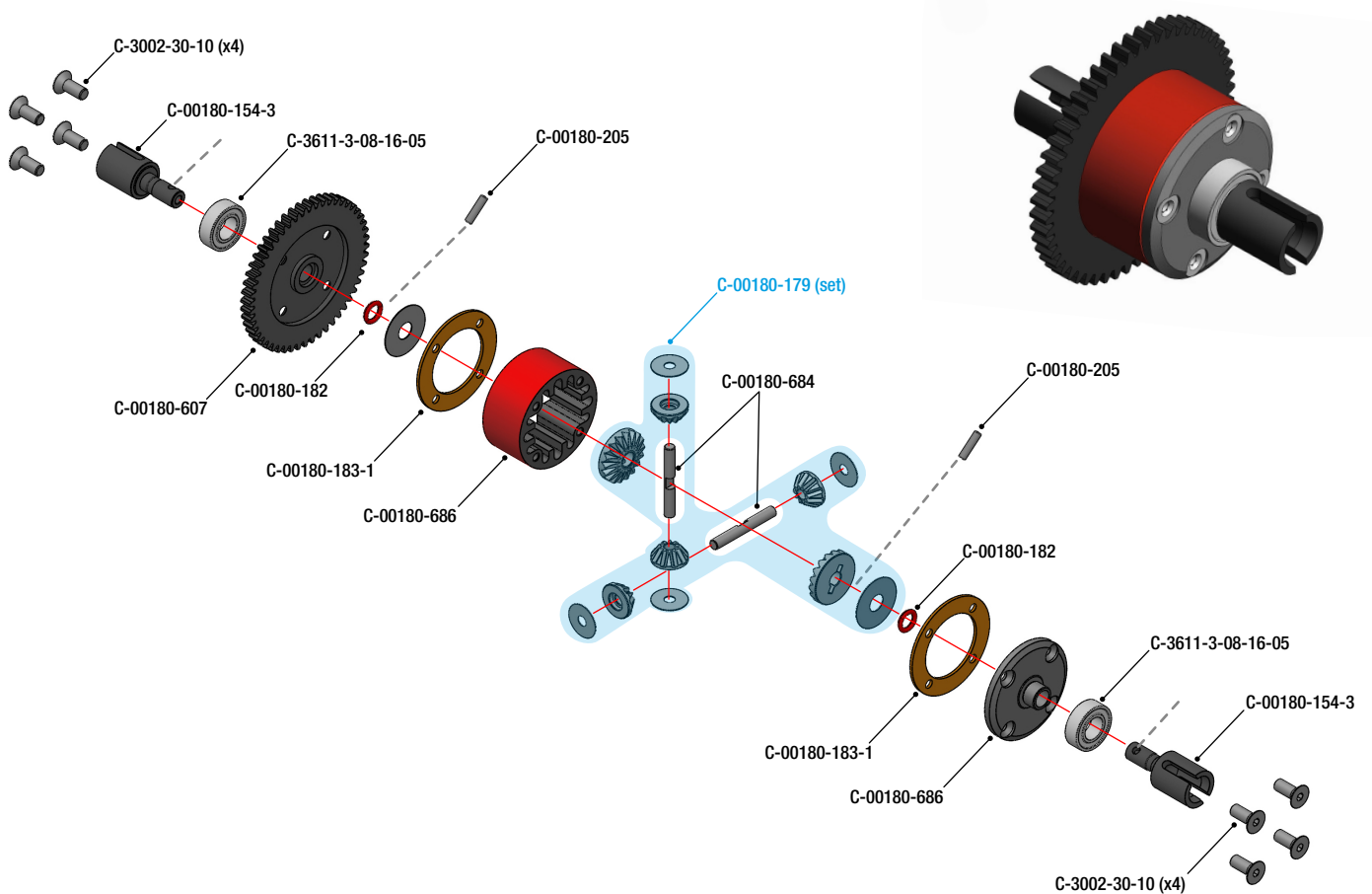

PIGNON MOTEUR MOD1.0

Pignon 13D haute performance, fabriqué en acier spécial pour la solidité et la durabilité avec des tolérances précises qui assure une concentricité inégalée. Créés sur une machine CNC spéciale POUR engrenages, tous les pignons présentent une forme de dent ultra-précise et un fonctionnement ultra-précis pour un fonctionnement sans vibrations. Chaque pignon est marqué avec le nombre de dents pour une identification facile et rapide.

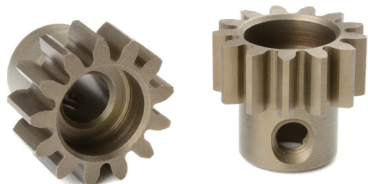

- Acier durci spécial
- Pignon usiné CNC pour une forme et une concentricité parfaites des dents
- Module MOD1
- Convient à toutes les voitures équipées de pignonerie MOD 1 (Echelle 1/8)
- Pour tous les axes moteur de 5.0mm

www.corally.com/Pinions-Gears/Pinions-MOD1/

RAPPORT DE TRANSMISSION : 3.31

	Km/h	Mph	Km/h	Mph	Km/h	Mph	Km/h	Mph	Km/h	Mph	Km/h	Mph
Gear	11T Pinion		12T Pinion		13T Pinion		14T Pinion		15T Pinion		16T Pinion	
50T	15,04		13,78		12,72		11,81		11,03		10,34	
4S	61	38	67	42	73	45	78	49	84	52	89	55
6S	92	57	100	62	109	68	117	73	126	78	134	83
52T	15,64		14,33		13,23		12,29		11,47		10,75	
4S	59	37	64	40	70	43	75	47	80	50	86	53
6S	89	55	97	60	105	65	113	70	121	75	129	80

■ OK ■ Installé en usine ■ Utilisable mais non recommandé ■ Non recommandé, à vos risques et périls



NOTE : La vitesse indiquée dans le tableau est une vitesse théorique à des fins d'information.

La vitesse réelle varie en fonction du type de terrain, de l'équipement électronique, des conditions atmosphériques et d'autres paramètres de conduite.

RÉGLAGE DU JEU ENTRE PIGNON ET COURONNE

Si le jeu n'est pas correct, vous usez prématurément la couronne, la transmission fait du bruit, charge inutilement le moteur (consommation plus forte, échauffement de la transmission).

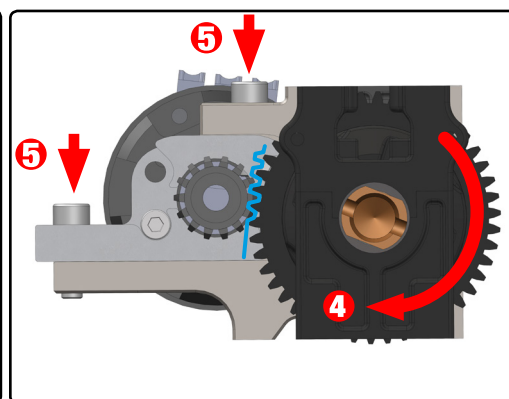
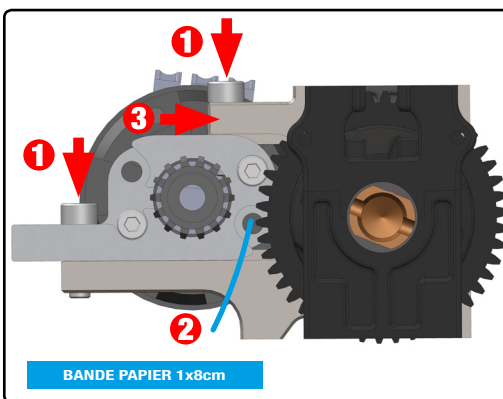
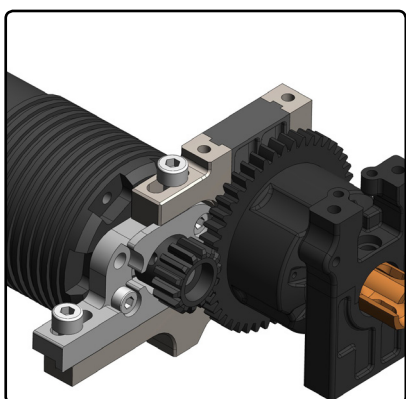

1. Desserrez les vis.
2. Insérez la bande de papier.
3. Poussez le moteur contre la couronne.

4. Tournez la couronne pour passer la bande de papier dans l'engrenage. Arrêtez quand la bande de papier est centrée. Vérifiez que le pignon moteur est contre la couronne.
5. Serrez les vis de fixation.

ESSIEU AVANT - VUE ÉCLATÉE

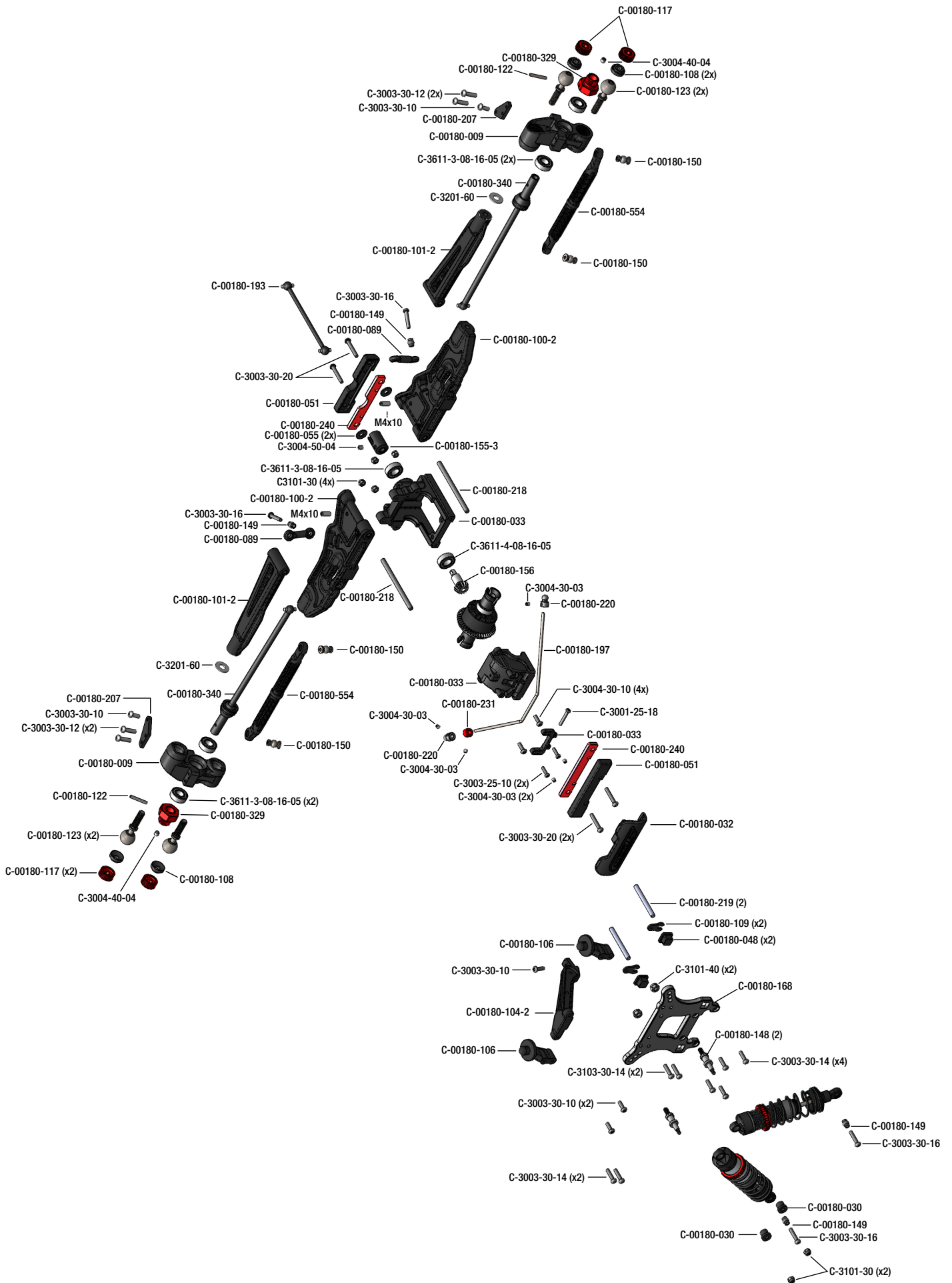

ESSIEU ARRIÈRE - VUE ÉCLATÉE

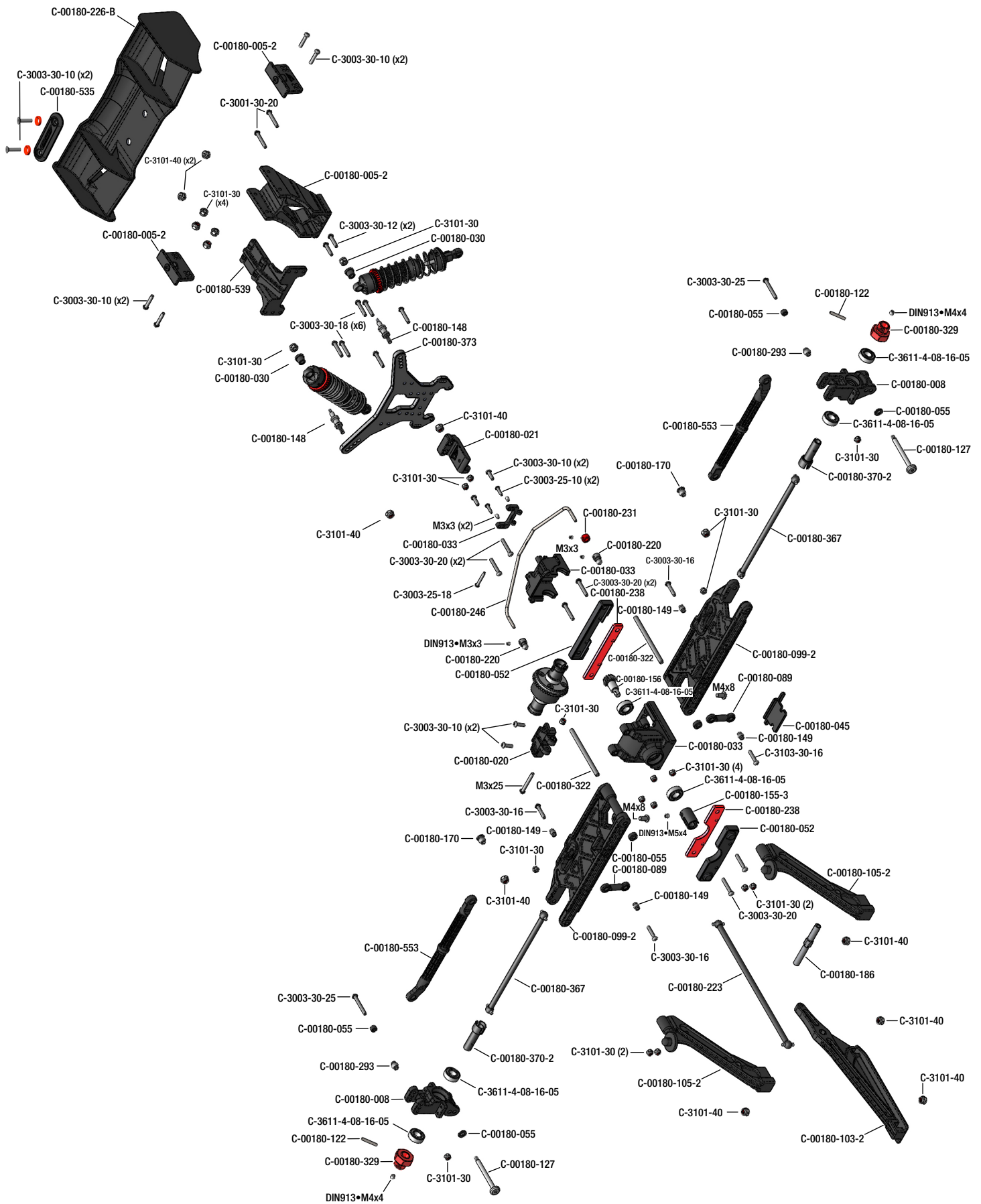

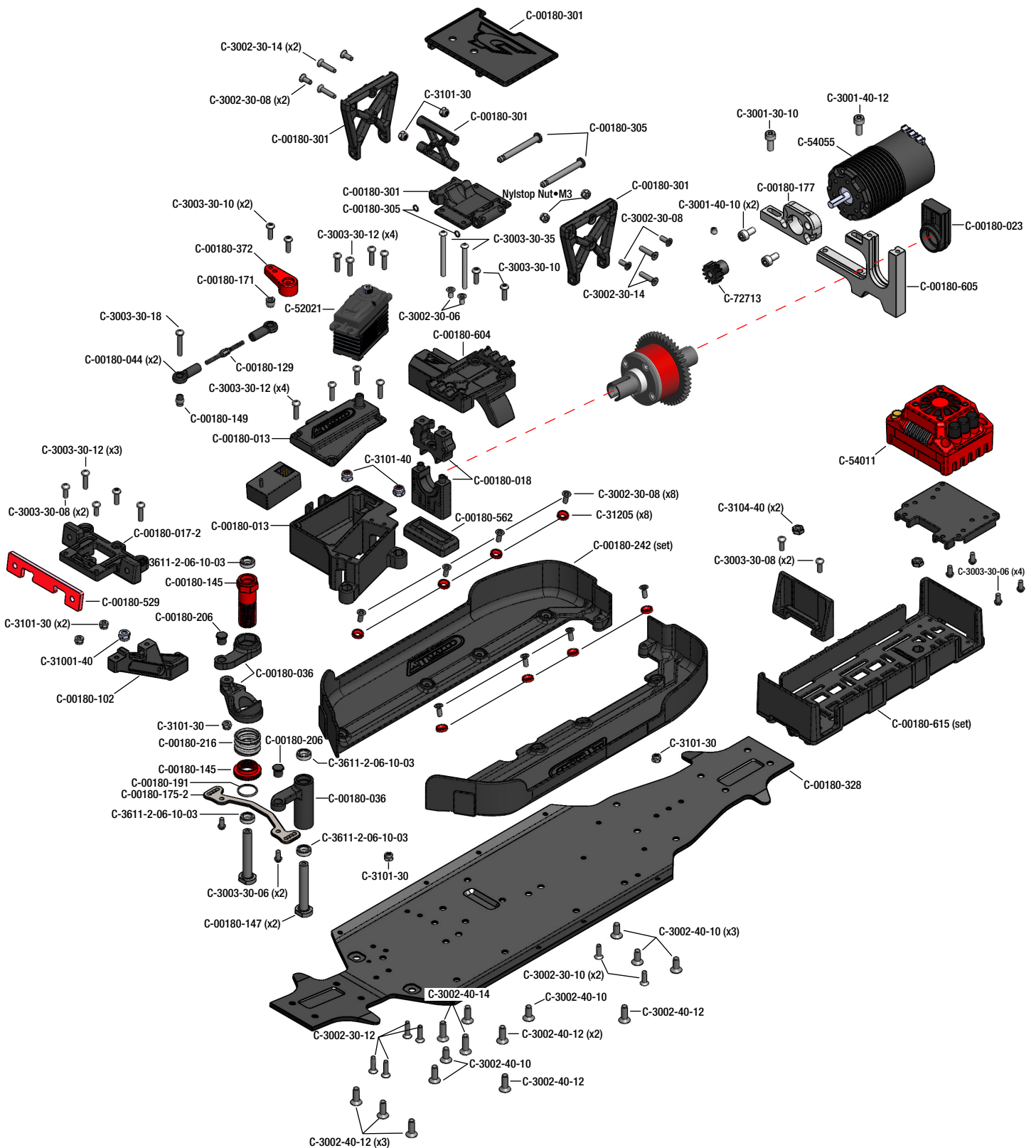



C-00180-004-1
Battery Strap - Hook & Loop
- 2 pcs



C-00180-005-2
Wing Mount - Adjustable -
Composite - 1 Set

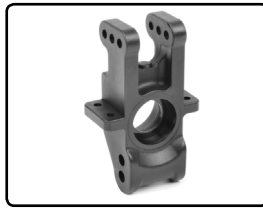

C-00180-008
Hub - Rear - Composite - 1 pc



C-00180-009
Steering Block - Pillow Ball Cup
(2) - Front - Composite - 1 set



C-00180-013
Servo Mount - Receiver Box -
Composite - 1 Set

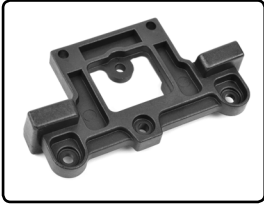

C-00180-017-2
Arm Holder - Steering Deck -
Composite - 1 pc



C-00180-018
Centre Diff Bulkhead - Compos-
ite - 1 Set



C-00180-020
Gearbox Brace Mount A - Rear -
Composite - 1 pc



C-00180-021
Gearbox Brace Mount Stiffener
- Composite - 1 pc



C-00180-023
Motor Mount Centre Diff Insert -
Composite - 1 pc



C-00180-027
Body Post - Composite - 2 pcs

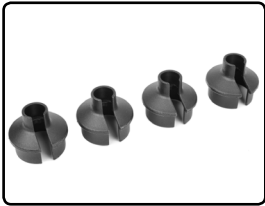

C-00180-029
Shock Spring Cup - Composite
- 4 pcs



C-00180-030
Shock Bushing - Composite -
4 pcs

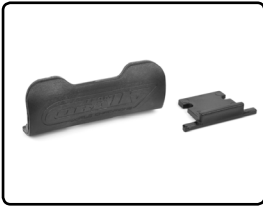

C-00180-032
Bumper - Front - Rear - Com-
posite - 1 set

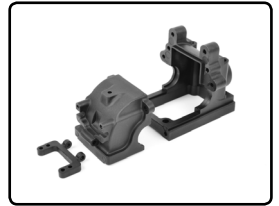

C-00180-033
Gearbox Case Set - Composite
- 1 Set



C-00180-036
Bumper - Front - Rear - Com-
posite - 1 set



C-00180-044
Ball Joint 6mm - Composite -
2 pcs

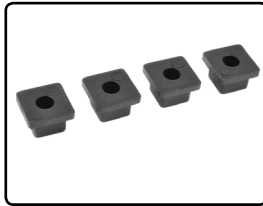

C-00180-048
Bushings Set - 0 Deg -
Composite - 1 Set

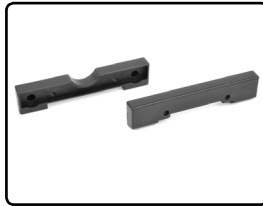

C-00180-051
Suspension Arm Mount - Front -
Composite - 1 Set

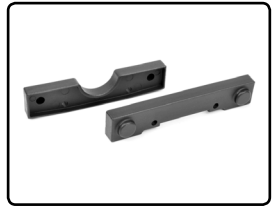

C-00180-052
Suspension Arm Mount - Rear -
Composite - 1 Set

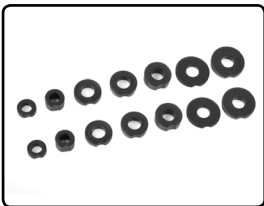

C-00180-055
Suspension Arm Shim - Com-
posite - 1 Set

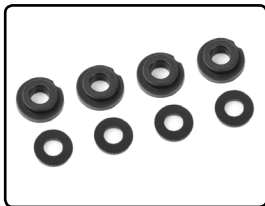

C-00180-078
Shock Body Insert - Washer -
Composite - 1 set

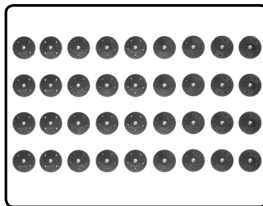

C-00180-080
Shock Piston - Composite - 9
versions - 4 pcs/type



C-00180-089
Anti-Roll Bar Ball Cups - Com-
posite - 4 pcs



C-00180-098
Diff Case - FR-RE - Composite
- 1 pc



C-00180-99-2
Suspension Arm Long - Lower -
Rear - Composite - 1 pc



C-00180-100-2
Suspension Arm Long - Lower -
Front - Composite - 1 pc



C-00180-101-2
Suspension Arm Long - Upper -
Front - Composite - 1 pc



C-00180-102
Chassis Brace - Front - Com-
posite - 1 pc



C-00180-103-2
Chassis Brace - Rear - Com-
posite - 1 pc



C-00180-104-2
Shock Tower Brace - Front -
Composite - 1 pc



C-00180-105-2
Shock Tower Brace - Body Mount
- Rear - Composite - 2 pcs



C-00180-106
Body Post - Front - Composite
- 2 pcs

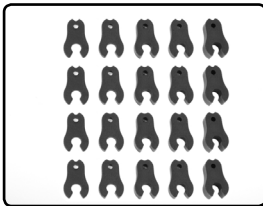

C-00180-109
Caster Clips Set - 1 to 4.5mm
- 1 Set



C-00180-117
Pivot Ball Adjusting Nut - Alu-
minium - 4 pcs

PIÈCES DE RECHANGE

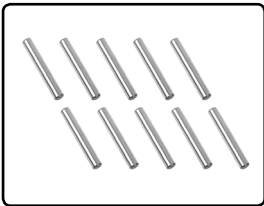

C-00180-122
Pin 2.5x17mm - Steel - 10 pcs



C-00180-123
Pivot Ball - Steel - 4 pcs



C-00180-127
Hinge Pin - Outer - Steel - 2 pcs



C-00180-129
Turnbuckle - M3 - 35mm - Steel - 2 pcs



C-00180-133
Shock Cap - Aluminium - Hard Anodised - 2 pcs



C-00180-134
Shock Body - Rear - Aluminium - Hard Anodised - 1 pc

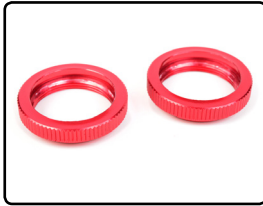

C-00180-136
Shock Collar - Aluminium - Hard Anodised - 2 pcs



C-00180-137
Shock Body - Front - Aluminium - Hard Anodised - 1 pc



C-00180-138
Shock Cap - Lower - Composite - 2 pcs

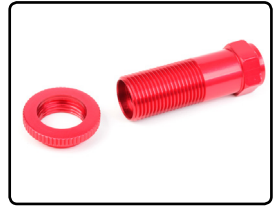

C-00180-145
Servo Saver Shaft w/ Nut - Aluminium - 1 pc



C-00180-147
Servo Saver Post - Steel - 2 pcs



C-00180-148
Shock Screw - Steel - 4 pcs



C-00180-149
Ball - 5.8mm - Steel - 4 pcs



C-00180-150
Ball Shoulder - 6.8mm - Steel - 4 pcs



C-00180-153-3
Diff. Outdrive Cup - SP2 EXH Steel - 2 pcs



C-00180-154-3
Center Diff. Outdrive Cup - SP2 EXH Steel - 2 pcs



C-00180-155-3
Pinion Outdrive Cup - SP2 EXH Steel - 2 pcs



C-00180-156
Bevel Pinion 13T - Steel - 1 pc



C-00180-164
Shock Shaft - 66mm - Rear - Steel - 2 pcs



C-00180-166
Shock Shaft - 61mm - Front - Steel - 2 pcs



C-00180-168
Shock Tower - 4mm - Aluminium - Front - 1 pc



C-00180-170
Ball - 6.8mm - Steel - 2 pcs



C-00180-171
Threaded Ball - 6mm - Steel - 2 pcs



C-00180-175-2
Steering Rack - Aluminium 7075 - 1 pc



C-00180-177
Motor Mount - Aluminium - 1 pc



C-00180-178
Diff. Bevel Gear 43T - Steel - 1 pc

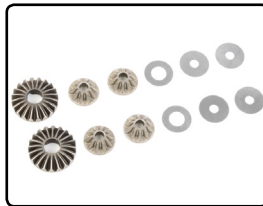

C-00180-179
Planetary Diff. Gears - Steel - 1 Set

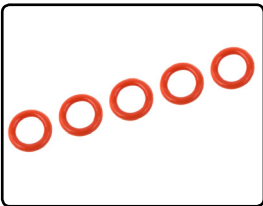

C-00180-182
O-Ring - Silicone - 5x8mm - 5 pcs

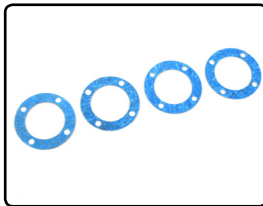

C-00180-183
Diff. Gasket - 4 pcs



C-00180-183-1
Central Diff. Gasket - 4 pcs



C-00180-184
Gear Diff. Pin - Steel - 2 pcs



C-00180-186
Chassis Brace Link - Steel - 1 pc



C-00180-188
O-Ring - Silicone - 4x8mm - 5 pcs

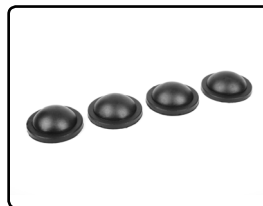

C-00180-189
Shock Bladders - Silicone - 4 pcs

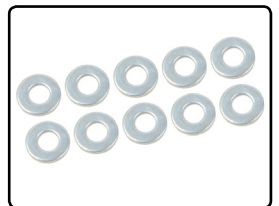

C-00180-190
Shock Washer - 2.5x6x0.5mm - Steel - 10 pcs

PIÈCES DE RECHANGE

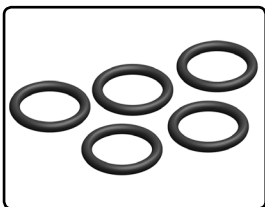

C-00180-191
O-Ring - Silicone - 9x12mm
- 5 pcs

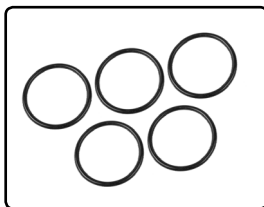

C-00180-192
O-Ring - Silicone -
16.2x19.8mm - 5 pcs



C-00180-193
Drive Shaft - Centre - Front -
Steel - 1 pc



C-00180-197
Anti-Roll Bar - 2.4mm - Front
- 1 pc

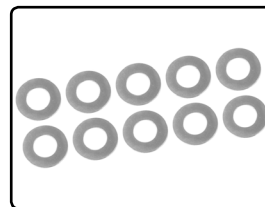

C-00180-204
Shim Rings - 6x18x0.2mm -
Steel - 10 pcs

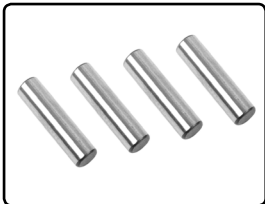

C-00180-205
Diff. Outdrive Pin - 2x11,8mm -
Steel - 4 pcs



C-00180-206
Steering Rack Bushing - Steel
- 2 pcs



C-00180-207
Steering Block Arms -
Aluminium - 2 pcs



C-00180-216
Servo Saver Spring - 1 pc



C-00180-219
Suspension Arm Pivot Pin -
Upper - Front - Steel - 2 pcs



C-00180-220
Ball End 5.8mm - for Anti Roll
Bar - Steel - 4 pcs

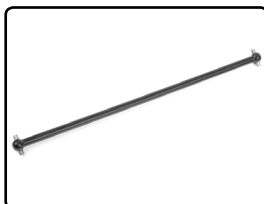

C-00180-223
Centre Drive Shaft - Truggy -
Rear - Steel - 1 pc



C-00180-226-B
Wing - Composite - 1 pc

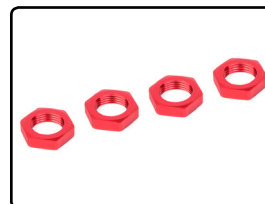

C-00180-230
Wheel Nut - Aluminium -
Ribbed - 4 pcs



C-00180-231
Collar - for Anti-roll Bar - Alu-
minium - 1 pc



C-00180-238
Suspension Arm Mount - Rear -
Aluminium - 1 set

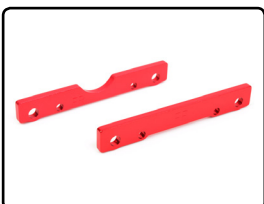

C-00180-240
Suspension Arm Mount - Front -
Aluminium - 1 Set



C-00180-242
Side Guards - Left-Right - Com-
posite - 1 Set

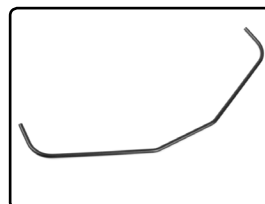

C-00180-246
Anti-Roll Bar - 2.6mm - Rear
- 1 pc

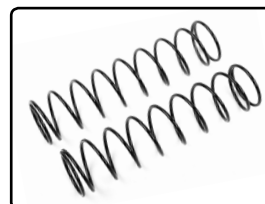

C-00180-287
Shock Spring - Medium - Rear
- 2 pcs

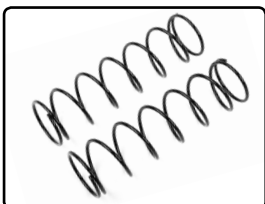

C-00180-290
Shock Spring - Medium - Front
- 2 pcs



C-00180-293
Ball 6.8mm - Steel - 4 pcs



C-00180-301
Centre Roll Cage Mount - Com-
posite - 1 Set

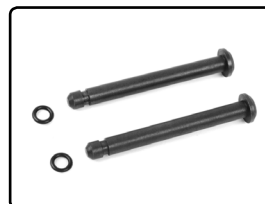

C-00180-305
Centre Roll Cage Pin - Steel -
2 pcs



C-00180-322
Suspension Arm Pivot Pin - Low-
er Inner - Fr/Re - Steel - 2 pcs



C-00180-329
Wheel Hex Adapter - Wide RTR
- Aluminium - 2 pcs



C-00180-340
CVD Drive Shaft - Long - Front
- 1 pc

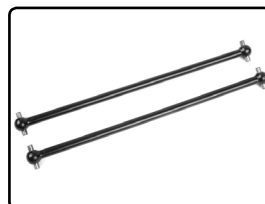

C-00180-367
Dogbones - Long - Rear - Steel
- 2 pcs



C-00180-370-2
Drive Axle - Short - Rear - V2 -
SP2 EXH Steel - 2 pcs



C-00180-372
Servo Arm - Steering - Alu -
1 pc



C-00180-373
Shock Tower - MT - Truggy -
5mm - Aluminium - Rear - 1 pc

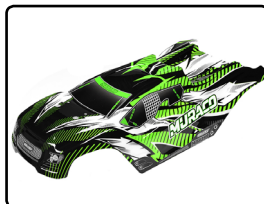

C-00180-705
Polycarbonate Body - Murax
XP 6S - Painted - Cut - 1 pc



C-00180-529
Suspension Arm Mount - Upper
- Front - Aluminum - 1 Pc



C-00180-535
Wing Washer - Large - Com-
posite - 1 Pc



C-00180-553
Camber Links - Monster Truck -
Composite - 2 pcs

PIÈCES DE RECHANGE



C-00180-554
Steering Links - Monster Truck
- Composite - 2 pcs



C-00180-562
Centre Diff Support Spacer -
4mm - Composite - 1 pc

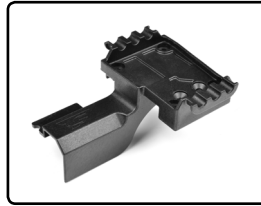

C-00180-604
Centre Diff Plate - Spur Gear
Cover - Composite - 1 pc

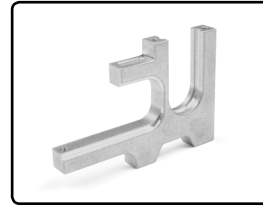

C-00180-605
Motor Bulkhead - Aluminium
- 1 pc

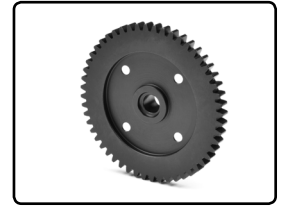

C-00180-607
Spur Gear 52T - CNC Machined
- Steel - 1 pc



C-00180-613
Off-Road 1/8 Truggy Tires -
Glued on NOIR Rims - 1 pair



C-00180-615
Battery Tray - Large - Compos-
ite - 1 Pc

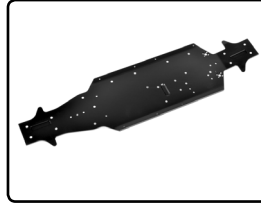

C-00180-328
Chassis - Long - Truggy XP RTR
- Aluminium - 1 pc



C-00180-684
Gear Diff Pin - 3.5x29.8mm -
for C-00180-686 - Steel - 4 pcs

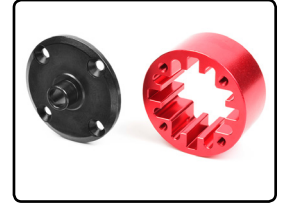

C-00180-686
Diff Case - Centre - Aluminium.
- 1 pc



C-54011
Speed Controller - TOROX 185 -
Brushless - 2-6S



C-54055
Electric Motor - Kuron 825 -
4-Pole - 2050 KV - Brushless
- Sensorless



C-52022
Digital Servo - CRHV-7225-MG
- High Voltage - Core Motor -
Metal Gear - 25 Kg Torque



M1.0 Pinion - Hardened Steel -
Shaft Diameter 5mm

- C-72711 • 11 Teeth
- C-72712 • 12 Teeth
- C-72713 • 13 Teeth**
- C-72714 • 14 Teeth
- C-72715 • 15 Teeth



OPTIONS



C-00180-039
Steering Ball Cups - Composite
- 1 set



C-00180-041
Rear Camber Ball Cups - Outer
- Inner - 1 set



Biellettes de direction
Utiliser avec C-00180-039



Tirants Susp. Supérieur AR
Utiliser avec C-00180-041



C-00180-224
Fan Holder - Composite - 1 set

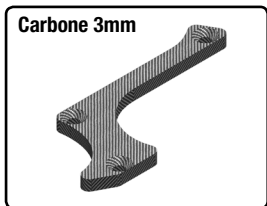

C-00180-232
Suspension arm stiffener - A -
Lower Front - Right - 1 pc

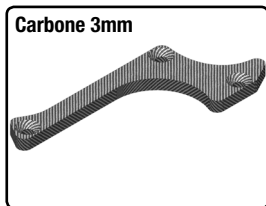

C-00180-233
Suspension arm stiffener - A -
Lower Front - Left - 1 pc

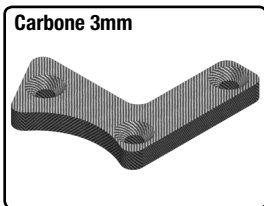

C-00180-234
Suspension arm stiffener - B -
Lower Front - Right - 1 pc

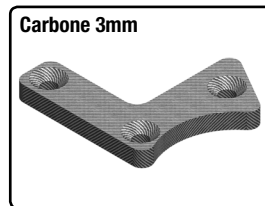

C-00180-235
Suspension arm stiffener - B -
Lower Front - Left - 1 pc



Utiliser sur C-00180-104
Chassis Brace Stiffener - Front
- Graphite 2.5mm - 2 pcs

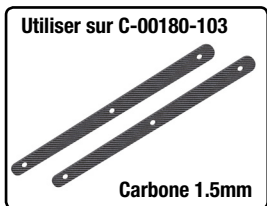

Utiliser sur C-00180-103
Chassis Brace Stiffener - Rear -
Graphite 2.5mm - 2 pcs



Utiliser sur C-00180-105
Shock Stay Stiffener - Rear -
Graphite 2.5mm - 2 pcs

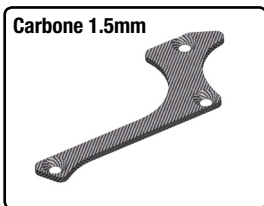

C-00180-272
Suspension arm stiffener - A -
Lower Front - Right - 1 pc

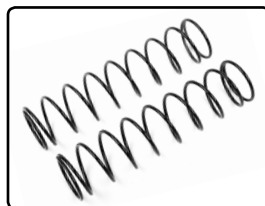

C-00180-286
Shock Spring - Soft - Rear
- 2 pcs

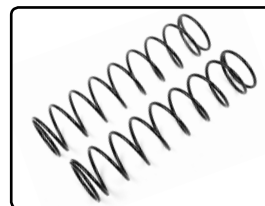

C-00180-288
Shock Spring - Hard - Rear
- 2 pcs

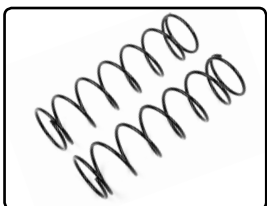

C-00180-289
Shock Spring - Soft - Front
- 2 pcs

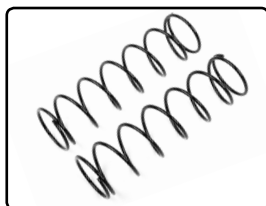

C-00180-291
Shock Spring - Hard - Front
- 2 pcs



C-00180-316
Shock Cap - Lower - Aluminium
- 2 pcs



C-00180-345
CVD Drive Shaft - Long - Rear
- 1 pc



C-00180-378
Off-Road 1/8 MT Tires - Gripper
- Glued on NOIR Rims - 1 pair



C-00180-386
Off-Road 1/8 Monster Truggy Tires
- Glued on NOIR Rims - 1 pair

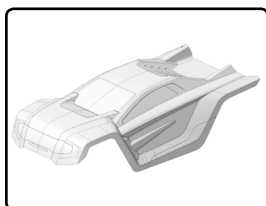

C-00180-385
Polycarbonate Body - ShoGUN
XP 6S - Clear - Cut - 1 pc



C-00180-385-1
Body Decal Sheet - ShoGUN
6S - 1 pc

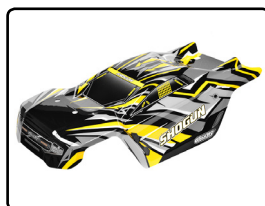

C-00180-384-2
Polycarbonate Body - ShoGUN
XP 6S - Painted - Cut - 1 pc



C-00180-384
Polycarbonate Body - ShoGUN
XP 6S - Painted - Cut - 1 pc



C-00180-706
Polycarbonate Body - Muraco
XP 6S - Clear - Cut - 1 pc



C-00180-706-1
Body Decal Sheet - Muraco XP
6S - 1 pc



C-00180-387-2
Chassis Brace V2 - Front - Hard
Anodised - NOIR



C-00180-397-2
Chassis Brace V2 - Rear - Hard
Anodised - NOIR



C-00180-410
Xtreme Diff Case - 30mm -
FR / RE - Made in Italy - 1 pc

VISSERIE

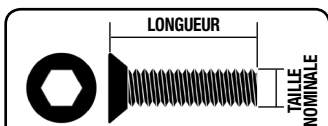

VIS TÊTE FRAISÉE
DIN 7991 - ACIER - 10 PCS

REF	TAILLE NOMINALE	LONG. MM
C-3002-25-06	M2.5	6
C-3002-25-08	M2.5	8
C-3002-25-10	M2.5	10
C-3002-25-12	M2.5	12
C-3002-25-16	M2.5	16
C-3002-25-18	M2.5	18
C-3002-25-20	M2.5	20
C-3002-30-06	M3	6
C-3002-30-08	M3	8
C-3002-30-10	M3	10
C-3002-30-12	M3	12
C-3002-30-14	M3	14
C-3002-30-16	M3	16
C-3002-30-18	M3	18
C-3002-30-20	M3	20
C-3002-30-25	M3	25
C-3002-30-35	M3	35
C-3002-40-08	M4	8
C-3002-40-10	M4	10
C-3002-40-12	M4	12
C-3002-40-14	M4	14
C-3002-40-16	M4	16
C-3002-40-18	M4	18
C-3002-40-20	M4	20
C-3002-40-25	M4	25
C-3002-40-30	M4	30

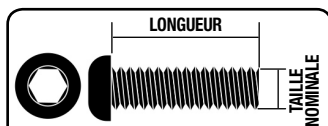

VIS TÊTE BOMBÉE
DIN 7380 - ACIER - 10 PCS

REF	TAILLE NOMINALE	LONG. MM
C-3003-25-06	M2.5	6
C-3003-25-08	M2.5	8
C-3003-25-10	M2.5	10
C-3003-25-12	M2.5	12
C-3003-25-16	M2.5	16
C-3003-25-18	M2.5	18
C-3003-25-20	M2.5	20
C-3003-30-06	M3	6
C-3003-30-08	M3	8
C-3003-30-10	M3	10
C-3003-30-12	M3	12
C-3003-30-14	M3	14
C-3003-30-16	M3	16
C-3003-30-18	M3	18
C-3003-30-20	M3	20
C-3003-30-25	M3	25
C-3003-30-35	M3	35
C-3003-40-08	M4	8
C-3003-40-10	M4	10
C-3003-40-12	M4	12
C-3003-40-14	M4	14
C-3003-40-16	M4	16
C-3003-40-18	M4	18
C-3003-40-20	M4	20
C-3003-40-25	M4	25
C-3003-40-30	M4	30

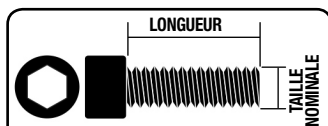

VIS TÊTE CYLINDRIQUE
DIN 912 - ACIER - 10 PCS

REF	TAILLE NOMINALE	LONG. MM
C-3000-25-06	M2.5	6
C-3000-25-08	M2.5	8
C-3000-25-10	M2.5	10
C-3000-25-12	M2.5	12
C-3000-25-16	M2.5	16
C-3000-25-18	M2.5	18
C-3000-25-20	M2.5	20
C-3000-30-06	M3	6
C-3000-30-08	M3	8
C-3000-30-10	M3	10
C-3000-30-12	M3	12
C-3000-30-14	M3	14
C-3000-30-16	M3	16
C-3000-30-18	M3	18
C-3000-30-20	M3	20
C-3000-30-25	M3	25
C-3000-30-35	M3	35
C-3000-40-08	M4	8
C-3000-40-10	M4	10
C-3000-40-12	M4	12
C-3000-40-14	M4	14
C-3000-40-16	M4	16
C-3000-40-18	M4	18
C-3000-40-20	M4	20
C-3000-40-25	M4	25
C-3000-40-30	M4	30

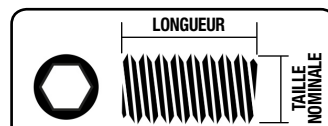

VIS SANS TÊTE
DIN 916 - ACIER - 10 PCS

REF	TAILLE NOMINALE	LONG. MM
C-3004-30-03	M3	3
C-3004-30-05	M3	5
C-3004-30-08	M3	8
C-3004-30-10	M3	10
C-3004-30-12	M3	12
C-3004-30-20	M3	20
C-3004-40-04	M4	4
C-3004-40-06	M4	6
C-3004-40-08	M4	8
C-3004-40-10	M4	10
C-3004-40-12	M4	12
C-3004-50-04	M5	4
C-3004-50-05	M5	5

VISSERIE TITANE

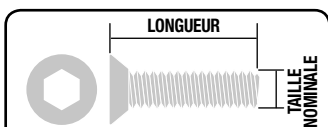

VIS TÊTE FRAISÉE
TITANE - 10 PCS

REF	TAILLE NOMINALE	LONG. MM
C-3022-30-06	M3	6
C-3022-30-08	M3	8
C-3022-30-10	M3	10
C-3022-30-12	M3	12
C-3022-30-14	M3	14
C-3022-30-16	M3	16
C-3022-30-18	M3	18
C-3022-30-20	M3	20
C-3022-40-08	M4	8
C-3022-40-10	M4	10
C-3022-40-12	M4	12
C-3022-40-16	M4	16
C-3002-40-20	M4	20

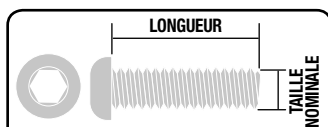

VIS TÊTE BOMBÉE
TITANE - 10 PCS

REF	TAILLE NOMINALE	LONG. MM
C-3023-30-06	M3	6
C-3023-30-08	M3	8
C-3023-30-10	M3	10
C-3023-30-12	M3	12
C-3023-30-16	M3	16
C-3023-30-20	M3	20
C-3023-30-25	M3	25
C-3023-40-06	M4	6
C-3023-40-08	M4	8
C-3023-40-10	M4	10
C-3023-40-12	M4	12
C-3023-40-16	M4	16
C-3023-40-20	M4	20
C-3023-40-25	M4	25

ECROUS

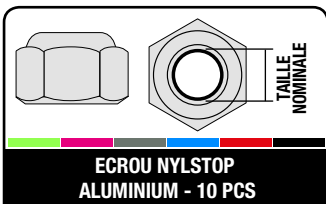

ECROU NYLSTOP
ALUMINIUM - 10 PCS

REF	TAILLE NOMINALE	COULEUR
C-3106-20-0	M2	OR
C-3106-20-1	M2	VERT
C-3106-20-2	M2	VERT
C-3106-20-3	M2	GUN
C-3106-20-4	M2	BLEU
C-3106-20-5	M2	ROUGE
C-3106-20-6	M2	NOIR
C-3106-30-0	M3	OR
C-3106-30-1	M3	VERT
C-3106-30-2	M3	VERT
C-3106-30-3	M3	GUN
C-3106-30-4	M3	BLEU
C-3106-30-5	M3	ROUGE
C-3106-30-6	M3	NOIR
C-3106-40-0	M4	OR
C-3106-40-1	M4	VERT
C-3106-40-2	M4	VERT
C-3106-40-3	M4	GUN
C-3106-40-4	M4	BLEU
C-3106-40-5	M4	ROUGE
C-3106-40-6	M4	NOIR
C-3106-50-0	M5	OR
C-3106-50-1	M5	VERT
C-3106-50-2	M5	VERT
C-3106-50-3	M5	GUN
C-3106-50-4	M5	BLEU
C-3106-50-5	M5	ROUGE
C-3106-50-6	M5	NOIR

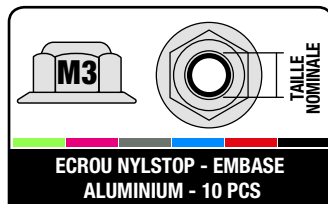

ECROU NYLSTOP - EMBASE
ALUMINIUM - 10 PCS

REF	TAILLE NOMINALE	COULEUR
C-3107-30-0	M3	OR
C-3107-30-1	M3	VERT
C-3107-30-2	M3	VERT
C-3107-30-3	M3	GUN
C-3107-30-4	M3	BLEU
C-3107-30-5	M3	ROUGE
C-3107-30-6	M3	NOIR
C-3107-40-0	M4	OR
C-3107-40-1	M4	VERT
C-3107-40-2	M4	VERT
C-3107-40-3	M4	GUN
C-3107-40-4	M4	BLEU
C-3107-40-5	M4	ROUGE
C-3107-40-6	M4	NOIR
C-3107-50-0	M5	OR
C-3107-50-1	M5	VERT
C-3107-50-2	M5	VERT
C-3107-50-3	M5	GUN
C-3107-50-4	M5	BLEU
C-3107-50-5	M5	ROUGE
C-3107-50-6	M5	NOIR

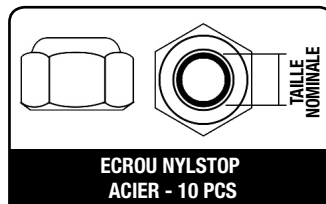

ECROU NYLSTOP
ACIER - 10 PCS

REF	TAILLE NOMINALE	COULEUR
C-3101-20-6	M2	NOIR
C-3101-25	M2.5	ARGENT
C-3101-25-6	M2.5	NOIR
C-3101-30	M3	ARGENT
C-3101-30-6	M3	NOIR
C-3101-40	M4	ARGENT
C-3101-40-6	M4	NOIR

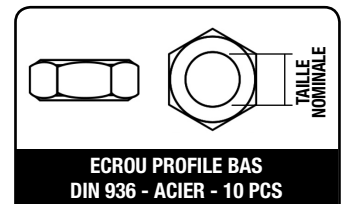

ECROU PROFILE BAS
DIN 936 - ACIER - 10 PCS

REF	TAILLE NOMINALE	COULEUR
C-3104-40	M4	ARGENT
C-3104-50	M5	ARGENT

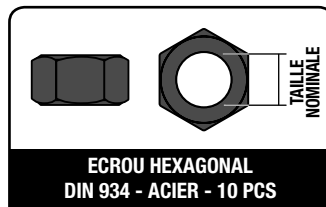

ECROU HEXAGONAL
DIN 934 - ACIER - 10 PCS

REF	TAILLE NOMINALE	COULEUR
C-3103-20-6	M2	NOIR
C-3103-25-6	M2.5	NOIR
C-3103-30-6	M3	NOIR
C-3103-40-6	M4	NOIR
C-3103-50-6	M5	NOIR

ROUEMENTS

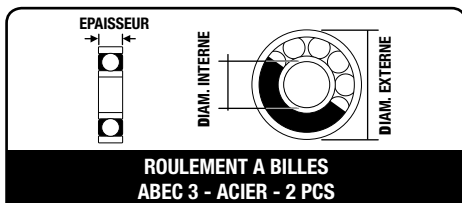

ROUEMENT A BILLES
ABEC 3 - ACIER - 2 PCS

REF	DI MM	DE MM	EP MM
C-3611-3-05-08-03	5	8	3
C-3611-3-05-10-04	5	10	4
C-3611-3-06-10-03	6	10	3
C-3611-3-08-16-05	8	16	5
C-3611-3-10-15-04	10	15	4
C-3611-3-12-21-05	12	21	5

RONDELLES D'AJUSTAGE



RONDELLES D'AJUSTAGE
METRIQUE - ACIER - 10 PCS

REF	DI MM	DE MM	EP MM
C-3301-04-06-01	4	6	0.1
C-3301-06-08-01	6	8	0.1
C-3301-08-10-01	8	10	0.1
C-3301-13-16-01	13	16	0.1

RONDELLES ACIER

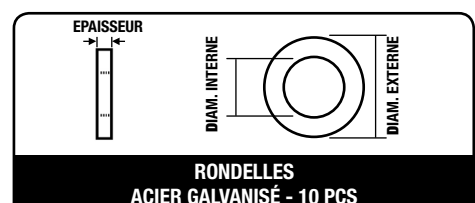

RONDELLES
ACIER GALVANISE - 10 PCS

REF	DI MM	DE MM	EP MM
C-3201-30	3.2	7	0.5
C-3201-40	4.3	9	0.8
C-3201-60	6.4	12	1.6

RONDELLES ALUMINIUM

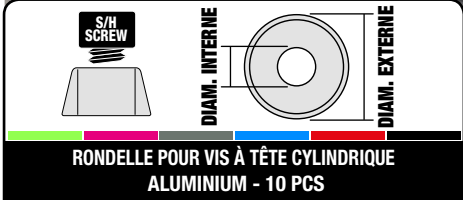
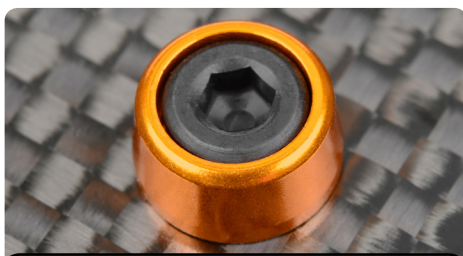

REF	VIS TÊTE CYL.	DI MM	DE MM	COULEUR
C-3214-20-0	M2	2.2	6	OR
C-3214-20-1	M2	2.2	6	VERT
C-3214-20-2	M2	2.2	6	VERT
C-3214-20-3	M2	2.2	6	GUN
C-3214-20-4	M2	2.2	6	BLEU
C-3214-20-5	M2	2.2	6	ROUGE
C-3214-20-6	M2	2.2	6	NOIR
C-3214-25-0	M2.5	2.7	7	OR
C-3214-25-1	M2.5	2.7	7	VERT
C-3214-25-2	M2.5	2.7	7	VERT
C-3214-25-3	M2.5	2.7	7	GUN
C-3214-25-4	M2.5	2.7	7	BLEU
C-3214-25-5	M2.5	2.7	7	ROUGE
C-3214-25-6	M2.5	2.7	7	NOIR
C-3214-30-0	M3	3.2	8	OR
C-3214-30-1	M3	3.2	8	VERT
C-3214-30-2	M3	3.2	8	VERT
C-3214-30-3	M3	3.2	8	GUN
C-3214-30-4	M3	3.2	8	BLEU
C-3214-30-5	M3	3.2	8	ROUGE
C-3214-30-6	M3	3.2	8	NOIR
C-3214-40-0	M4	4.3	10	OR
C-3214-40-1	M4	4.3	10	VERT
C-3214-40-2	M4	4.3	10	VERT
C-3214-40-3	M4	4.3	10	GUN
C-3214-40-4	M4	4.3	10	BLEU
C-3214-40-5	M4	4.3	10	ROUGE
C-3214-40-6	M4	4.3	10	NOIR
C-3214-50-0	M5	5.3	10	OR
C-3214-50-1	M5	5.3	10	VERT
C-3214-50-2	M5	5.3	10	VERT
C-3214-50-3	M5	5.3	10	GUN
C-3214-50-4	M5	5.3	10	BLEU
C-3214-50-5	M5	5.3	10	ROUGE
C-3214-50-6	M5	5.3	10	NOIR

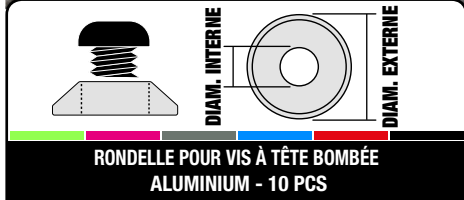

REF	VIS TÊTE BOMBÉE	ID MM	OD MM	COULEUR
C-3211-30-0	M3	3.2	10	OR
C-3211-30-1	M3	3.2	10	VERT
C-3211-30-2	M3	3.2	10	VERT
C-3211-30-3	M3	3.2	10	GUN
C-3211-30-4	M3	3.2	10	BLEU
C-3211-30-5	M3	3.2	10	ROUGE
C-3211-30-6	M3	3.2	10	NOIR
C-3211-40-0	M4	4.3	12	OR
C-3211-40-1	M4	4.3	12	VERT
C-3211-40-2	M4	4.3	12	VERT
C-3211-40-3	M4	4.3	12	GUN
C-3211-40-4	M4	4.3	12	BLEU
C-3211-40-5	M4	4.3	12	ROUGE
C-3211-40-6	M4	4.3	12	NOIR

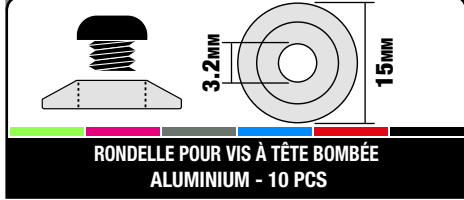

REF	VIS TÊTE BOMBÉE	DI MM	DE MM	COULEUR
C-3212-30-0	M3	3.2	15	OR
C-3212-30-1	M3	3.2	15	VERT
C-3212-30-2	M3	3.2	15	VERT
C-3212-30-3	M3	3.2	15	GUN
C-3212-30-4	M3	3.2	15	BLEU
C-3212-30-5	M3	3.2	15	ROUGE
C-3212-30-6	M3	3.2	15	NOIR

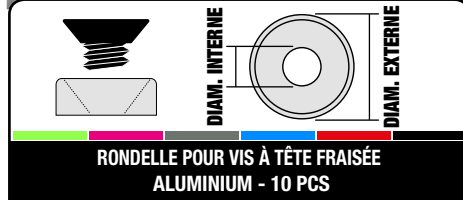
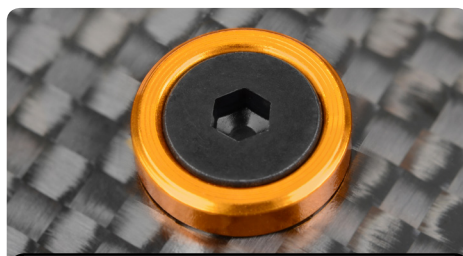

REF	VIS TÊTE FRAISÉE	ID MM	OD MM	COULEUR
C-3213-30-0	M3	3.2	8	OR
C-3213-30-1	M3	3.2	8	VERT
C-3213-30-2	M3	3.2	8	VERT
C-3213-30-3	M3	3.2	8	GUN
C-3213-30-4	M3	3.2	8	BLEU
C-3213-30-5	M3	3.2	8	ROUGE
C-3213-30-6	M3	3.2	8	NOIR
C-3213-40-0	M4	4.3	10	OR
C-3213-40-1	M4	4.3	10	VERT
C-3213-40-2	M4	4.3	10	VERT
C-3213-40-3	M4	4.3	10	GUN
C-3213-40-4	M4	4.3	10	BLEU
C-3213-40-5	M4	4.3	10	ROUGE
C-3213-40-6	M4	4.3	10	NOIR
C-3213-50-0	M5	5.3	12	OR
C-3213-50-1	M5	5.3	12	VERT
C-3213-50-2	M5	5.3	12	VERT
C-3213-50-3	M5	5.3	12	GUN
C-3213-50-4	M5	5.3	12	BLEU
C-3213-50-5	M5	5.3	12	ROUGE
C-3213-50-6	M5	5.3	12	NOIR

DECLARATION OF CONFORMITY
EU-Konformitätserklärung/ Déclaration de Conformité UE

(in accordance with ISO/IEC 17050-1) / (in Übereinstimmung mit ISO/IEC 17050-1) /
(Conformément à la norme ISO/IEC 17050-1)

Description : **1/8 MURACO XP 6S - TRUGGY - 4WD - RTR**
Item Number: **C-00176**

This declaration is issued under the sole responsibility of the manufacturer.
Die alleinige Verantwortung für die Ausstellung dieser Erklärung trägt der Hersteller.
La présente déclaration est établie sous la seule responsabilité du fabricant.

Product(s)/Produkt(e)/ Produit(s) : **1/8 MURACO XP 6S - TRUGGY - 4WD - RTR**

The object of declaration described above is in conformity with the relevant Union harmonization Legislation, specifically the requirements of the specifications listed below, following the provisions of the European ROUGE Directive 2014/53/EU:
Der Gegenstand dieser Erklärung ist konform mit den Harmonisierungsrechtsvorschriften der Europäischen Union, insbesondere mit den unten aufgeführten Bestimmungen, und folgt der europäischen ROUGE Direktive 2014/53/EU:
L'objet de la déclaration décrit ci-dessus est conforme à la législation pertinente en matière d'harmonisation de l'Union européenne, en particulier les exigences des spécifications énumérées ci-dessous, conformément aux dispositions des directives européennes ROUGE 2014/53/EU:

EN 300 440 V2.1.1:2017	EN 301 489-3 V1.6.1:2013
EN 301 489-1 V2.1.1:2017	EN 60950-1:2006+A11:2009+A1:2010+A12:2011+A2:2013
EN 62479:2010	EN 55024:2010+A1:2015
EN 55032:2015	EN 61000-3-3:2013
EN 61000-3-2:2014	

JSP GROUP INTL • Geelseweg, 80 • 2250 Olen • Belgium

Signed for and on behalf of/ Unterzeichnet für und im Namen von/ Signé pour et au nom de :

Place/Ort/Lieu and Date/Datum/Data : **Olen, Belgium, 15 September 2020**

Name/Nom: **Stefan Engelen**
Title/Titel/Titre : **Ceo**

Signature/Unterschrift :



FEDERAL COMMUNICATIONS COMMISSION

EQUIPMENT AUTHORIZATION is hereby issued to the named GRANTEE JSP GROUP INTL BVBA / CORALLY, and is VALID ONLY for the equipment identified hereon for use under the Commission's Rules and Regulations listed below.

FCC IDENTIFIER : **2ASZJ-VP010005**
Name of Grantee : **JSP GROUP INTL BVBA / CORALLY**
Equipment Class : **Part 15 Low Power Communication Device Transmitter**
Notes : **VARIOPROP S2R**
FCC Rules : **15C**
Frequency Range (MHZ) : **2410.0 - 2480.0**



WWW.CORALLY.COM

Team Corally is a registered trademark licensed to
JSP Group Intl bvba • Geelseweg 80 • B-2250 OLEN • Belgium
Tel: +32 14 25 92 94 • info@corally.com

C-00176-M-FR

